

# HILTI



## Hilti HIT-RE 500 V4 1400 Jumbo

Instruction for use [en](#)

Mode d'emploi [fr](#)

Instrucciones de uso [es](#)

Instruções de utilização [pt](#)

Handleiding [nl](#)

Istruzioni per l'uso [it](#)

Gebrauchsanweisung [de](#)

Brugsanvisning [da](#)

Bruksanvisning [no](#)

Bruksanvisning [sv](#)

Instrukcja stosowania [pl](#)

Návod k použití [cs](#)

Návod na používanie [sk](#)

Használati útmutató [hu](#)

Upute za uporabu [hr](#)

Navodila za uporabo [sl](#)

Ръководство за обслужване [bg](#)

Instrucțiuni de folosire [ro](#)



(A, B) (A)

(A, B) (A)

**Danger** UFI: DOTT-XOKD-481H-3AJU (A) / UFI: E93U-JOM2-S810-8FU9 (B)

**Contains:** 2,2'-[(1-methylethylidene)bis(4,1-phenyleneoxymethylene)]bisoxirane (A); Trimethylolpropane triglycidylether (A); 2-methyl-1,5-pentanediamine (B); m-Xylylenediamine (B);

















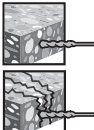
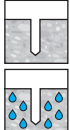



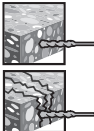

Causes severe skin burns and eye damage (A, B)  
May cause an allergic skin reaction (A, B)  
May cause respiratory irritation (B)  
Suspected of causing genetic defects (A)  
May damage fertility or the unborn child (A)  
Toxic to aquatic life with long lasting effects (A, B)



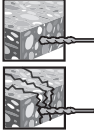

<b>en</b>	Adhesive anchoring system for rebar and anchor fastenings in concrete. Read the safety instructions, general informations and warnings before using the product.	→ 42/43
<b>fr</b>	Mortier de scellement pour ancrage de chevilles et d'armatures dans le béton. Avant utilisation, bien lire les prescriptions de sécurité, les informations générales et les indications d'avertissement.	→ 44/45
<b>es</b>	Resina de inyección para la fijación de anclajes y tacos en hormigón. Lea las indicaciones de seguridad, la información general y las advertencias antes de utilizar el producto.	→ 46/47
<b>pt</b>	Buchas químicas para fixações de ferros e de ancoragens em betão. Antes da aplicação, ler a ficha de segurança, as informações gerais e as advertências.	→ 48/49
<b>nl</b>	Ankermortel voor bevestiging van betonijzer en pluggen in beton. Vóór het gebruik de veiligheidsvoorschriften, de algemene informatie en de waarschuwingen lezen.	→ 50/51
<b>it</b>	Resina ad iniezione per fissaggi con tendini per cemento armato e con tasselli nel calcestruzzo. Prima di procedere all'utilizzo del prodotto, leggere le norme di sicurezza, le informazioni generali e le avvertenze.	→ 52/53
<b>de</b>	Verbundmörtel für Beton-eisen- und Dübelbefestigungen in Beton. Vor der Anwendung die Sicherheitsvorschriften, die allgemeinen Informationen und die Warnhinweise lesen.	→ 54/55
<b>da</b>	Klæbemørtel til fastgørelse af betonjern og ankre i beton. Før i brugtagnig skal sikkerhedsforskrifterne, de generelle informationer og advarslerne læses grundigt igennem.	→ 56/57
<b>no</b>	Festemasse for armeringsstål- og plugginfesting i betong. For bruk skal man lese gjennom sikkerhetsforskriftene, den generelle informasjonen og advarslene.	→ 58/59
<b>sv</b>	Injekteringsmassa för armeringsjärnfästen och infästningar i betong. Läs säkerhetsföreskrifterna, den allmänna informationen och varningarna före användning.	→ 60/61
<b>pl</b>	Żywica do mocowania prętów zbrojeniowych i kotew w betonie. Przed użyciem należy przeczytać przepisy dotyczące bezpieczeństwa, informacje ogólne oraz wskazówki ostrzegawcze.	→ 62/63
<b>cs</b>	Adhezní malta pro upevňování železové výztuže a kotev do betonu. Před použitím si přečtěte bezpečnostní předpisy, všeobecné informace a varovná upozornění.	→ 64/65
<b>sk</b>	Spájacia lepiaca hmota na upevňovanie betonárskej ocele a kotiev do betónu. Pred použitím si prečítajte bezpečnostné predpisy, všeobecné informácie a varovné upozornenia.	→ 66/67
<b>hu</b>	Ragasztóhabarcs betonban törtendő vasbeton- és tiplirögzítésekhez. Használat előtt olvassa el a biztonsági előírásokat, az általános tudnivalókat és a figyelmeztetéseket.	→ 68/69
<b>hr</b>	Mort za povezivanje za željezo za armiranje i pričvršćenje sidra u betonu. Prije primjene pročitajte sigurnosne propise, opće informacije i upozoravajuće naputke.	→ 70/71
<b>sl</b>	Malta za pritrdjevanje betonskega železa in vložkov v beton. Pred uporabo preberite varnostne predpise, splošne informacije in opozorila.	→ 72/73
<b>bg</b>	Съединителен разтвор за укрепване на железобетон и дюбели в бетон. Преди употреба прочетете инструкциите за безопасност, общата информация и предупредителните указания.	→ 74/75
<b>ro</b>	Mortar de monolitizare pentru fixări cu oțel-beton și cu dibluri în beton. Înaintea aplicației de lucru citiți prescripțiile de securitate, informațiile generale și indicațiile de avertizare.	→ 76/77

# HiTi HIT-RE 500 V4 1400 Jumbo

						
<b>1</b>			14...55 mm	70...250 mm		
<b>2</b>			14...55 mm	70...3200 mm		
<b>3</b>			14...40 mm	70...250 mm		
<b>5</b>			14...40 mm	70...640 mm		
<b>6</b>			14...40 mm	70...640 mm		
<b>7</b>			14...35 mm	70...250 mm		

<b>8</b>			14...35 mm	70...1000 mm		→
<b>9</b>			14...35 mm	70...1000 mm		→
<b>10</b>			18...35 mm	80...250 mm		→
<b>11</b>			18...35 mm	80...600 mm		→
<b>12</b>				→		
<b>13</b>			14...55 mm	110...250 mm		→
<b>14</b>			14...55 mm	70...640 mm		→
<b>15</b>				→		
<b>16</b>			8...34 mm	100...250 mm		→

## Hilti HIT-RE 500 V4 1400 Jumbo



<b>en</b>	Dry concrete	Water saturated concrete	Waterfilled borehole in concrete	Submerged borehole in concrete
<b>fr</b>	Béton sec	Béton saturé d'eau	Trou dans le béton rempli d'eau	Trou dans le béton immergé
<b>es</b>	Hormigón seco	Hormigón saturado de agua	Taladro lleno de agua en hormigón	Taladro sumergido en hormigón
<b>pt</b>	Betão seco	Betão saturado de água	Furo em betão cheio de água	Furo de baixo de água em betão
<b>nl</b>	Droog beton	Met water verzadigd beton	Met water gevuld boorgat in beton	Boorgat in beton onder water
<b>it</b>	Calcestruzzo secco	Calcestruzzo saturo d'acqua	Foro pieno d'acqua nel calcestruzzo	Foro sott'acqua nel calcestruzzo
<b>de</b>	Trockener Beton	Wassergesättigter Beton	Wassergefülltes Bohrloch in Beton	Unterwasser-Bohrloch in Beton
<b>da</b>	Tor beton	Vandmættet beton	Vandfyldt borehul i beton	Borehul under vand i beton
<b>no</b>	Torr betong	Vannmettet betong	Vannfylte borehull i betong	Undervanns borehull i betong
<b>sv</b>	Torrbetong	Vattenmättad betong	Vattenfylt hål i betong	Hål i betong under vattenytan
<b>pl</b>	Beton suchy	Beton nasycony wodą	Wywiercony otwór w betonie wypelnionym wodą	Wywiercony otwór w betonie pod wodą
<b>cs</b>	Suchý beton	Mokrý beton	Otvory vyvrtné do betonu naplněné vodou	Otvory vyvrtné do betonu pod vodou
<b>sk</b>	Suchý betón	Vodou nasýtený betón	Vodou naplnený otvor vyvrtný do betónu	Otvory vyvrtné do betónu pod vodou
<b>hu</b>	Száraz beton	Vízzel telített beton	Vízzel felt furat betonban	Víz alatt furat betonban
<b>hr</b>	Suhi beton	Vodom zasićeni beton	Vodom ispunjena bušotina u betonu	Podvodna bušotina u betonu
<b>sl</b>	Suh beton	Vlažen beton	Z vodo napolnjena izvrtina v betonu	Podvodna izvrtina v betonu
<b>bg</b>	Сух бетон	Наситен с вода бетон	Напълнен с вода пробивен отвор в бетон	Подводен пробивен отвор в бетон
<b>ro</b>	Beton uscat	Beton saturat cu apă	Orificiu de găurire umplut cu apă în beton	Orificiu de găurire subacvatic în beton



<b>en</b>	Hammer drilling	Diamond coring	Hollow drill bit	Roughening tool
<b>fr</b>	Perçage avec percussion	Forage au diamant	Foret creux	Outil de rugosification
<b>es</b>	Taladrado con martillo	Taladrado con diamante	Taladro con broca hueca y aspiración	Útil de rugosidad
<b>pt</b>	Perfurar de martelo	Perfurar com equipamento diamantado	Broca de coroa oca	Ferramenta de rugosidade
<b>nl</b>	Boorhameren	Diamantboren	Holle boor	Opruwgereedschap
<b>it</b>	Foratura con percussione	Foratura con punta diamantata	Punta cava	Utensile di irruvidimento
<b>de</b>	Hammerbohren	Diamantbohren	Hohlbohrer	Aufrauwerkzeug
<b>da</b>	Hammerboring	Diamantboring	Hulbor	Opkradningsværktøj
<b>no</b>	Hammerboring	Diamantboring	Hulbor	Skrubbeverktøy
<b>sv</b>	Hammarborring	Diamantborring	Rörborr	Uppruggningsverktyg
<b>pl</b>	Wiercenie udarowe	Wiercenie diamentowe	Wiertło rurowe	Narzędzie do uszorstniania powierzchni
<b>cs</b>	Vrtání s přiklepem	Diamantové vrtání	Dutý vrták	Zdršňovací nástroj
<b>sk</b>	Vŕtanie s príklepom	Diamantové vŕtanie	Dutý vrták	Zdršňovací nástroj
<b>hu</b>	Útvefúrás	Fúrás gyémántkoronával	Pormentes fúró	Érdesítő szerszám
<b>hr</b>	Udarno bušenje	Dijamantno bušenje	Šuplje svrdlo	Alat za hrapavljenje
<b>sl</b>	Udarno vrтанje	Dijamantno vrтанje	Votli svedrli	Orodje za nahrapavljenje
<b>bg</b>	Ударно пробиване	Диамантено пробиване	Кухо средло	Инструмент за награвяване
<b>ro</b>	Găurire cu percuteție	Găurire cu diamant	Burghiu tubular	Accesoriu de asperizare

## Hilti HIT-RE 500 V4 1400 Jumbo



<b>en</b>	Threaded rod Threaded sleeve	Rebar	Uncracked concrete	Cracked concrete	Wood
<b>fr</b>	Varilla roscada Manguito roscado	Barras corrugadas para armado	Hormigón no fisurado	Hormigón fisurado	Bois
<b>es</b>	Tige filetée Douille filetée	Armature métallique	Béton non lézardé	Béton lézardé	Madera
<b>pt</b>	Barra roscada Casquilho roscado	Ferros de armadura	Betão não fissurado	Betão fissurado	Madeira
<b>nl</b>	Draadeind Schroefmof	Wapeningsstaal	Niet-gescheurd beton	Gescheurd beton	Hout
<b>it</b>	Asta filettata Manicotto filettato	Ferri di armatura	Calcestruzzo non fessurato	Calcestruzzo fessurato	Legno
<b>de</b>	Gewindestange Gewindhülse	Bewehrungseisen	Ungerissener Beton	Gerissener Beton	Holz
<b>da</b>	Gvindstang Gvindmuffe	Armeringsjern	Ikke-revnet beton	Revnet beton	Træ
<b>no</b>	Gjengestang Gjengehylse	Armeringsstål	Ikke sprukket betong	Sprukket betong	Tre
<b>sv</b>	Gångstång Gånghylsa	Armeringsjärn	Ej sprucken betong	Sprucken betong	Trä
<b>pl</b>	Pręt gwintowany Tuleja gwintowana	Pręt zbrojeniowy	Beton bez spękań	Beton ze spękaniem	Drewno
<b>cs</b>	závitová tyč závitová objímka	ocelová výstuž	nepopraskaný beton	popraskaný beton	Dřevo
<b>sk</b>	Závitová tyč Závitová objímka	Oceľová výstuž	Betón bez trhlin	Betón s trhlinami	Drevo
<b>hu</b>	Menetes rúd Menetes hüvely	Betonvas	Nem repedt beton	Repedt beton	Faipari
<b>hr</b>	Navojna šipka Čahura s navojima	Armirano željezo	Nenapuknuti beton	Napuknuti beton	Drvo
<b>sl</b>	Navojni drog Navojna puša	Armaturno železo	Nerazpokan beton	Razpokan beton	Les
<b>bg</b>	Цанга с резба Втулка с резба	Арматура	Ненапукан бетон	Напукан бетон	дърво
<b>ro</b>	Tijă filetată Manșon filetat	Armătură metalică	Beton nefisurat	Beton fisurat	Lemn





$t_{work}$



$t_{cure, ini}$



$t_{cure, full}$



$t_{roughen}$

<b>en</b>	Working time	Initial curing time	Curing time	Roughening time
<b>fr</b>	Temps de manipulation	Stabilité du montage	Temps de durcissement	Temps de rugosification
<b>es</b>	Tiempo de tratamiento	Resistencia de montaje	Tiempo de fraguado	Tiempo de rugosidad
<b>pt</b>	Tempo de trabalho	Resistência de montagem	Tempo de cura total	Tempo de rugosidade
<b>nl</b>	Verwerkingstijd	Montagesterkte	Uithardingsstijd	Opruwtijd
<b>it</b>	Tempo di lavorazione	Resistenza di montaggio	Tempo di indurimento	Tempo di irruvidimento
<b>de</b>	Verarbeitungszeit	Montagefestigkeit	Aushärtezeit	Aufrauzeit
<b>da</b>	Bearbejdningstid	Monteringsstyrke	Hærdningstid	Opkradsningstid
<b>no</b>	Bearbeidningstid	Monteringsfasthet	Herdetid	Skrubbetid
<b>sv</b>	Bearbetningstid	Monteringshållfasthet	Hårdningstid	Uppruggningstid
<b>pl</b>	Czas żelowania	Czas wiązania	Czas utwardzania	Czas uszorstniania
<b>cs</b>	doba zpracovatelnosti	montážní pevnost	doba vytvrzení	doba zdršňování
<b>sk</b>	Čas spracovania	Montážna pevnosť	Čas na vytvrdnutie	Čas zdršňovania
<b>hu</b>	Feldolgozhatósági idő	Rögzítési szilárdság	Kikeményedési idő	Érdesítési idő
<b>hr</b>	Vrijeme obrade	Čvrstoća montaže	Vrijeme stvrdnjavanja	Vrijeme hrapavljenja
<b>sl</b>	Reakcijski čas	Pripravljenost za montažo	Čas strjevanja	Čas nahrapavljenja
<b>bg</b>	Време за обработване	Здравина при монтаж	Време на втвърдяване	Време на награвяване
<b>ro</b>	Timpul de prelucrare	Stabilitatea la montaj	Timpul de întărire	Timp de asperizare

## HiIti HIT-RE 500 V4 1400 Jumbo

### HAS-U, -HDG, -A4, -HCR / HIT-V, -F, -R / HAS / HAS-E

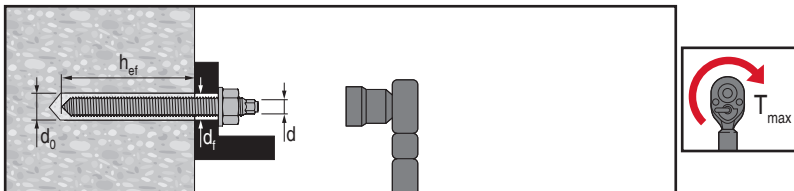



### HIT-V

$\bar{\text{H}}$ $\text{Ø } d$ [mm]	$\text{Ø } d_0$ [mm]	$h_{\text{ef}}$ [mm]	$\text{Ø } d_f$ [mm]	$T_{\text{max}}$ [Nm]
M12	14	70...240	14	40
M16	18	80...320	18	80
M20	22	90...400	22	150
M24	28	100...480	26	200
M27	30	110...540	30	270
M30	35	120...600	33	300

1 inch = 25,4 mm

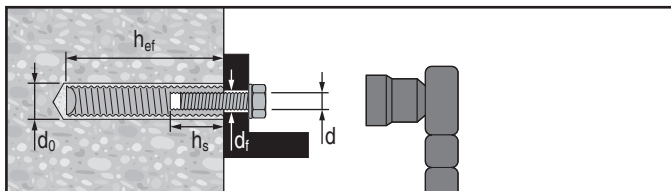
**HIS (-N, -RN)**







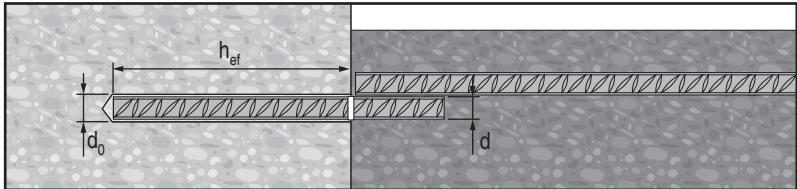





 $\varnothing d$ [mm]	$\varnothing d_0$ [mm]	$h_{ef}$ [mm]	$\varnothing d_f$ [mm]	$h_s$ [mm]	$T_{max}$ [Nm]
M8	14	90	9	8...20	10
M10	18	110	12	10...25	20
M12	22	125	14	12...30	40
M16	28	170	18	16...40	80
M20	32	205	22	20...50	150

Rebar



Rebar

 $\varnothing d$ [mm]	$\varnothing d_0$ [mm]	$h_{ef}$ [mm]
12	14	...1200
14	18	...1400
16	20	...1600
18	22	...1800
20	25	...2000
22	28	...2200
24	32	...2400
25	32	...2500
26	35	...2600
28	35	...2800
30	37	...3000
32	40	...3200
36	45	...3200
40	55	...3200





		HAS-U HIT-V 	HIS-N 	Rebar 	HIT-RB 	HIT-SZ 	HIT-DL 	TE-YRT 
$d_0$ [mm]		d [mm]			[mm]	[mm]	[mm]	
14	14*	12	8	10	14	14	14	
16	16	-	-	12	16	16	16	
18	18	16	10	14	18	18	18	18
20	20	-	-	16	20	20	20	20
22	22	20	12	18	22	22	20	22
25	25	-	-	20	25	25	25	25
28	28	24	16	22	28	28	25	28
30	30	27	-	-	30	30	25	30
32	32	-	20	24/25	32	32	32	32
35	35	30	-	26/28	35	35	32	35
37	-	-	-	30	37	37	32	
40	-	-	-	32	40	40	32	

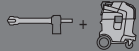

HIT-DL:  $h_{ef} > 250$  mm

HIT-RB:  $h_{ef} > 20 \times d$







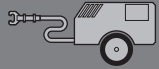

TE-CD 14:  min. 61 l/s VC 20/40-Y no battery mode

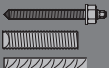
Hilti VC 20/40 (-Y) 		HIT-OHC 		HIT-OHW 
	$\emptyset d_0$ [mm]	HIT-...	Art. No.	Art. No.
min. 57 l/s	14 ... 20	OHC 1	387551	387550
	22 ... 32	OHC 2	387552	

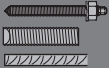
			
$d_0$ [mm]	[mm]	Art. No. 381215	
...32	...1500	✓	≥ 6 bar/90 psi
...55	...3200	-	≥ 140 m³/h

# Hilti HIT-RE 500 V4 1400 Jumbo



				
[°C]	 $t_{work}$	 $t_{cure, ini}$	 $t_{cure, full}$	[°F]
-5 ... -1	2 h	48 h	168 h	23 ... 31
0 ... 4	2 h	24 h	48 h	32 ... 40
5 ... 9	2 h	16 h	24 h	41 ... 49
10 ... 14	1.5 h	12 h	16 h	50 ... 58
15 ... 19	1 h	8 h	16 h	59 ... 67
20 ... 24	30 min	4 h	7 h	66 ... 76
25 ... 29	20 min	3.5 h	6 h	77 ... 85
30 ... 34	15 min	3 h	5 h	86 ... 94
35 ... 39	12 min	2 h	4.5 h	95 ... 103
40	10 min	2 h	4 h	104



$\geq +5\text{ °C} / 41\text{ °F}$

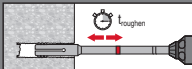

$= 2x t_{cure}$

	 $t_{toughen}$
$h_{ef}$ [mm]	
0 ... 100	10 sec
101 ... 200	20 sec
201 ... 300	30 sec
301 ... 400	40 sec
401 ... 500	50 sec
501 ... 600	60 sec

$$t_{toughen} = h_{ef} \text{ [mm]} / 10$$

 Rebar -  $h_{ef} \geq 20d$



		$h_{ef}$		
HIT-P 8000D	...40mm	...3200mm	-5 °C ... 40 °C 23 °F ... 104 °F	5 °C ... 40 °C 41 °F ... 104 °F



		$h_{ef}$		
HIT-P 8000D	...28mm	...1000mm	-5 °C ... 40 °C 23 °F ... 104 °F	5 °C ... 40 °C 41 °F ... 104 °F

1			$d_0$ : 14...55 mm	$h_{ef}$ : 70...250 mm	

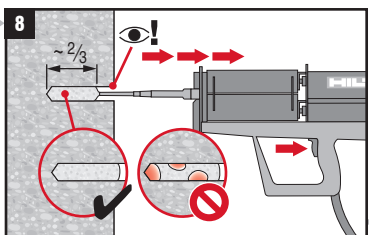
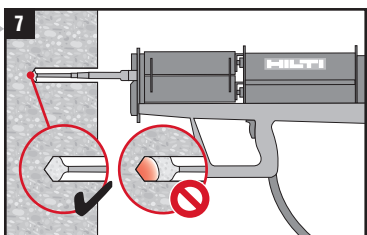
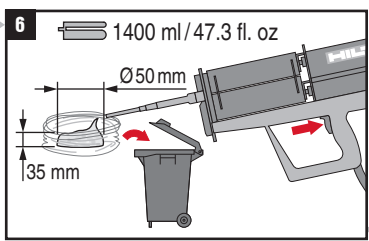
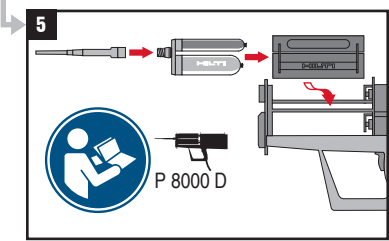
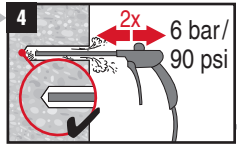
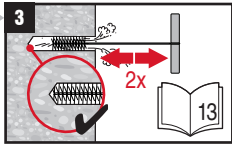
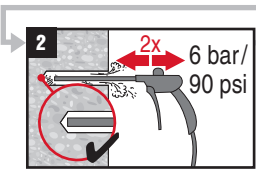
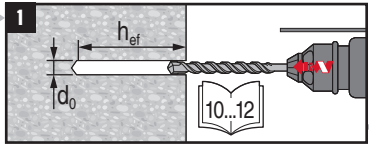



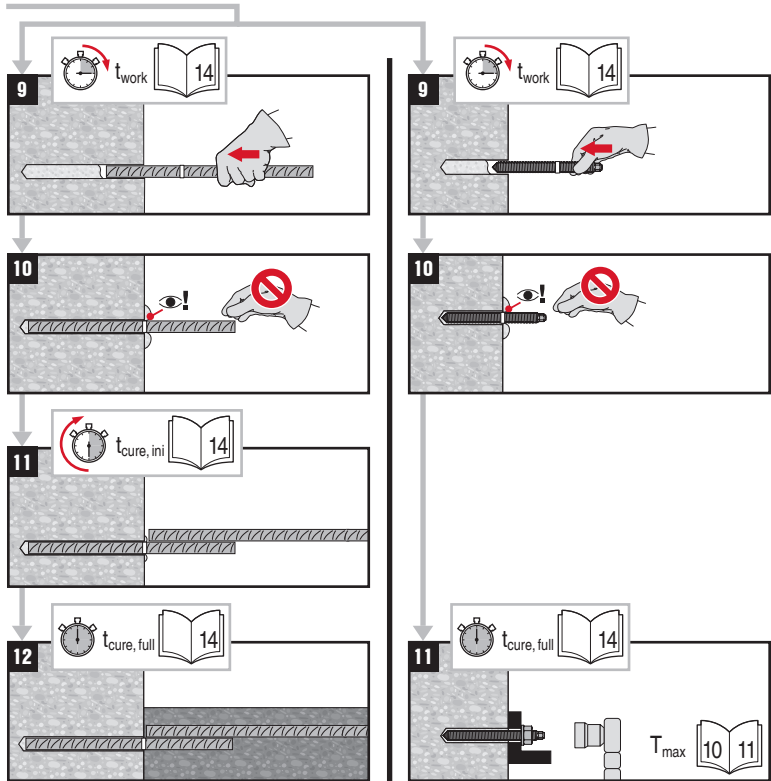

2

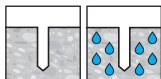
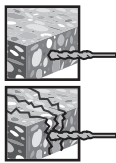

$d_0$ :  
14...55 mm

$h_{ef}$ :  
70...3200 mm

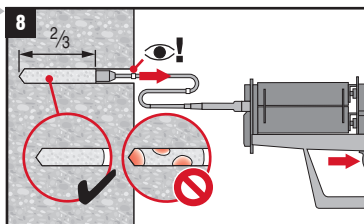
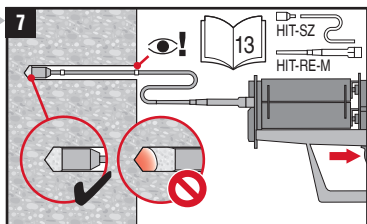
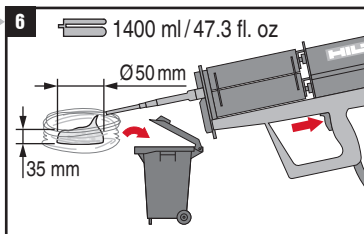
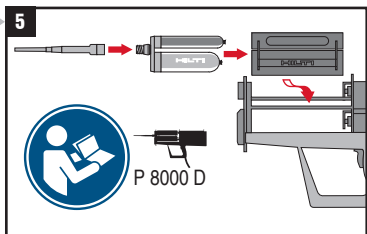
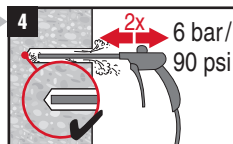
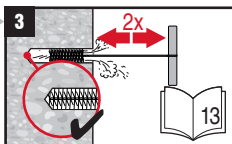
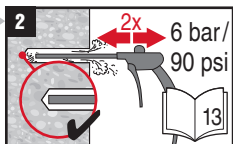
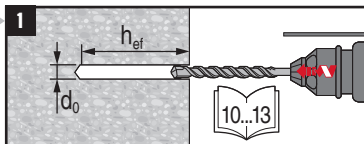
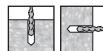

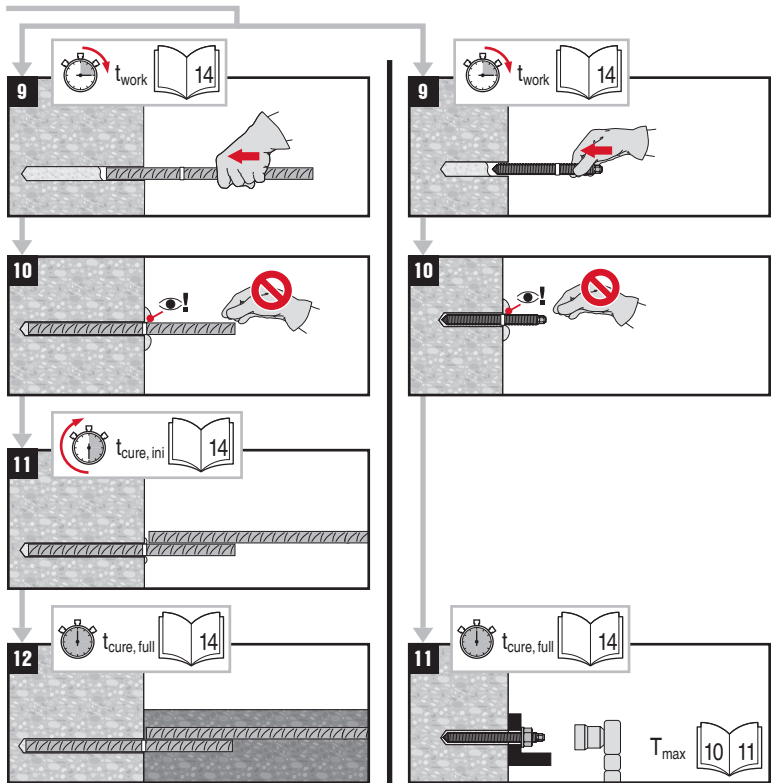

3

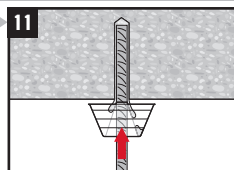
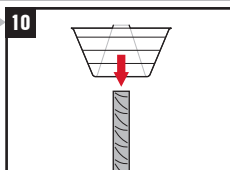
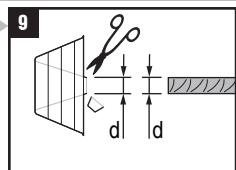
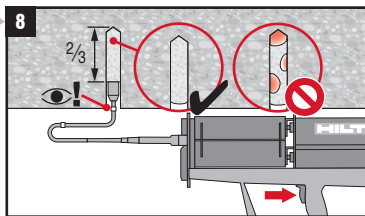
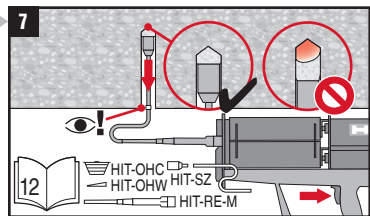
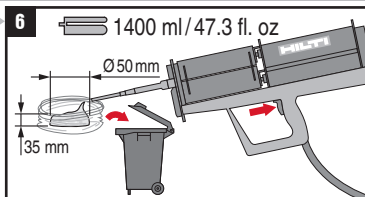
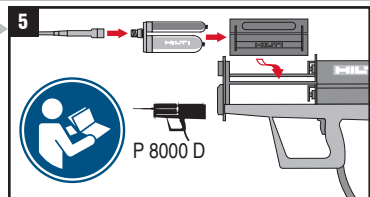
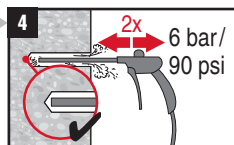
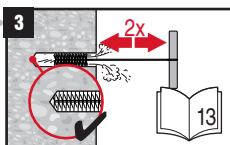
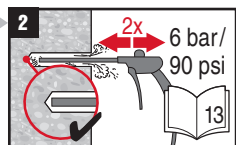
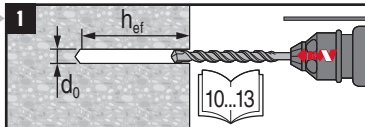

 $d_0:$   
14...55 mm

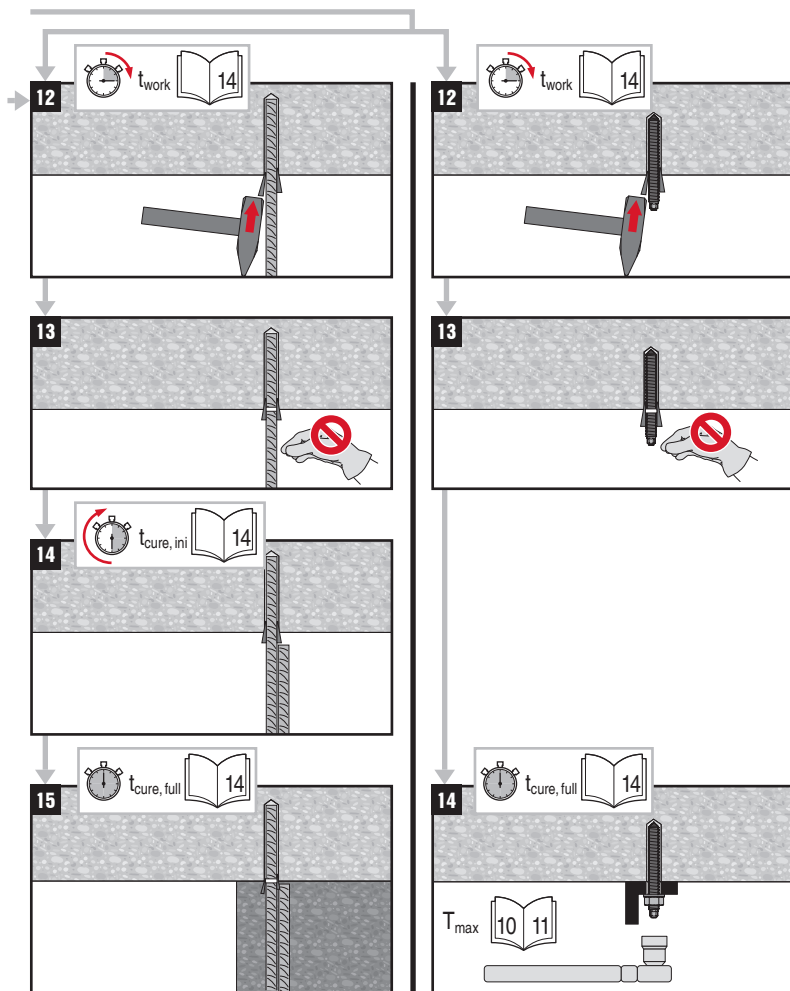
 $h_{ef}:$   
70...3200 mm

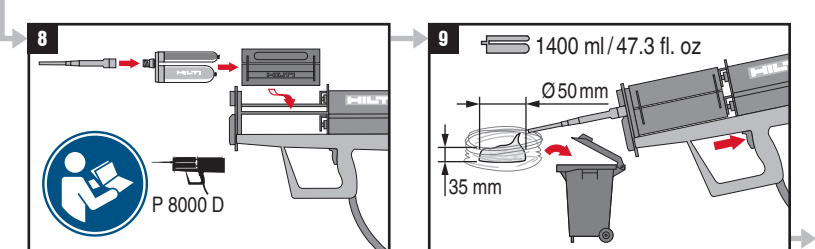
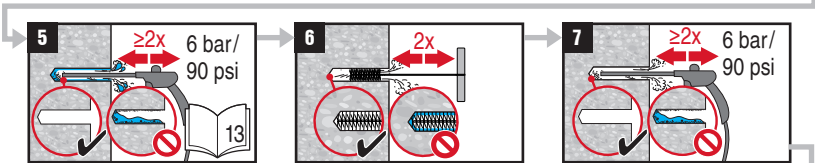
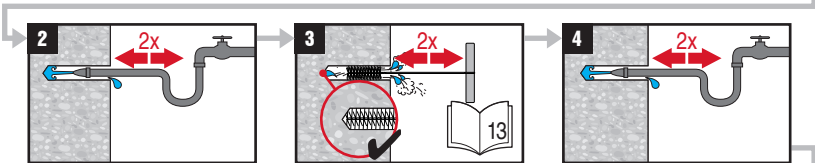
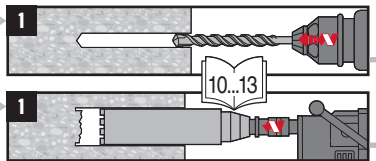

4			$d_0$ : 14...40 mm	$h_{ref}$ : 70...250 mm	
	13				

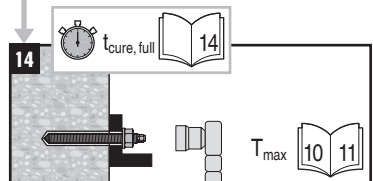
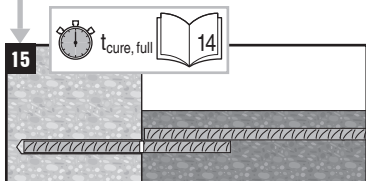
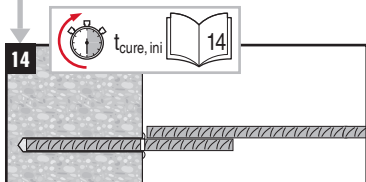
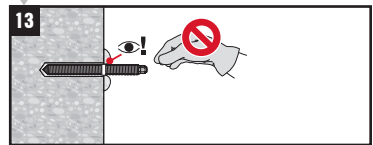
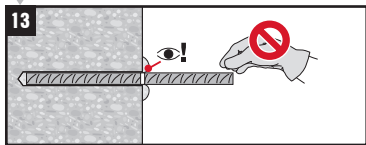
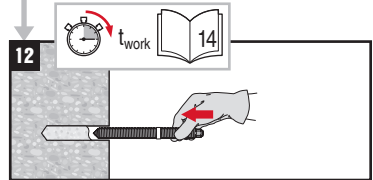
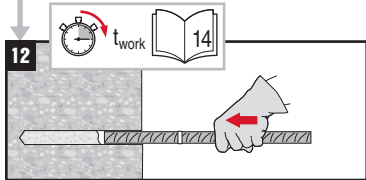
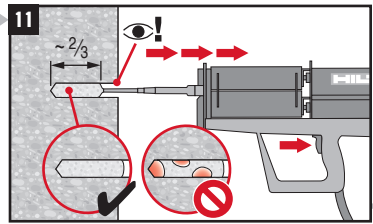
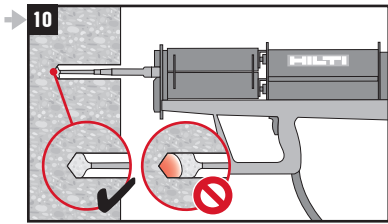



5			$d_0:$ 14...40 mm	$h_{ef}:$ 70...640 mm	
	14			$d_0:$ 14...52 mm	$h_{ef}:$ 70...3200 mm

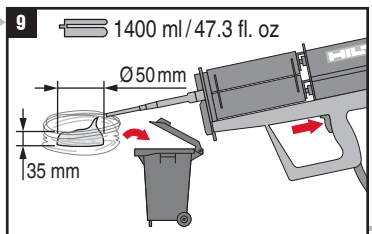
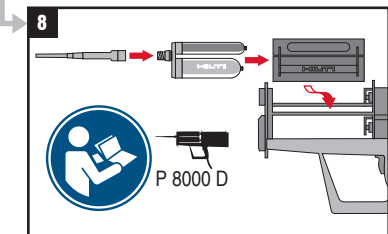
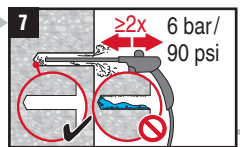
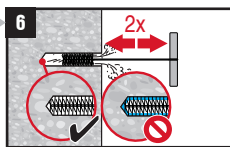
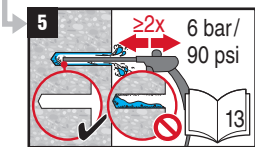
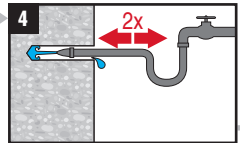
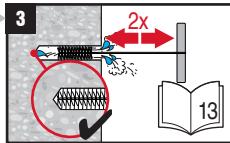
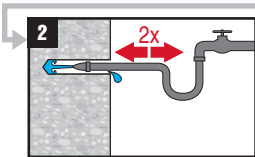
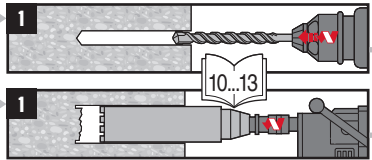



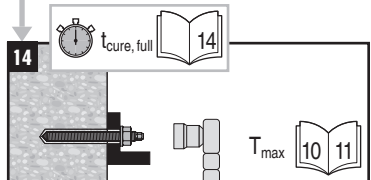
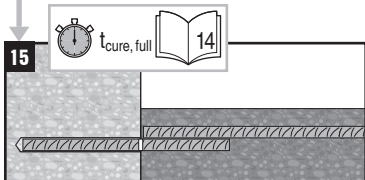
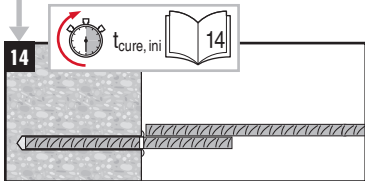
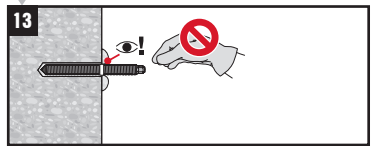
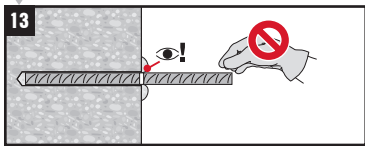
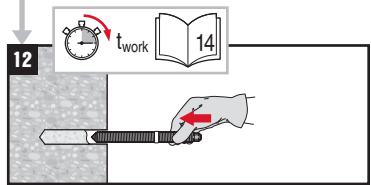
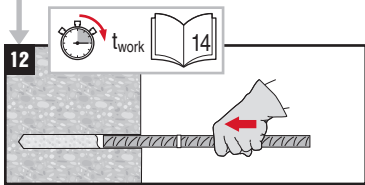
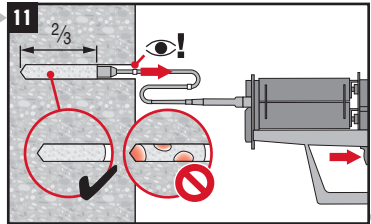
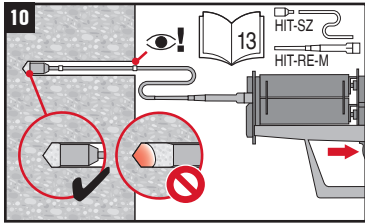

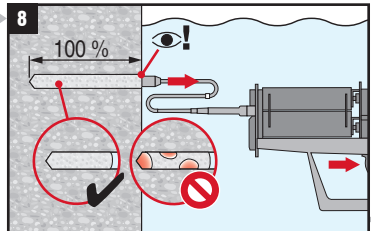
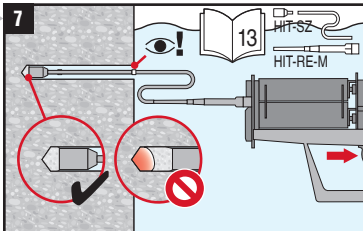
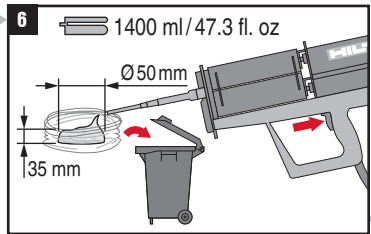
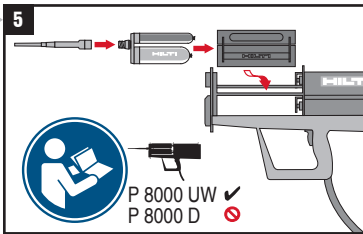
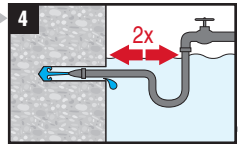
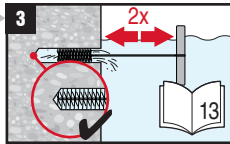
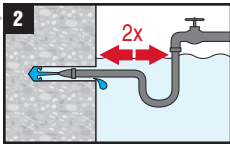
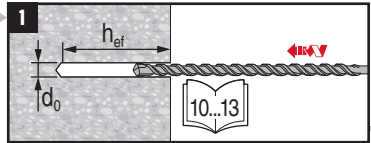
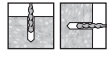
**6** $d_0$ :  
14...40 mm $h_{ef}$ :  
70...640 mm

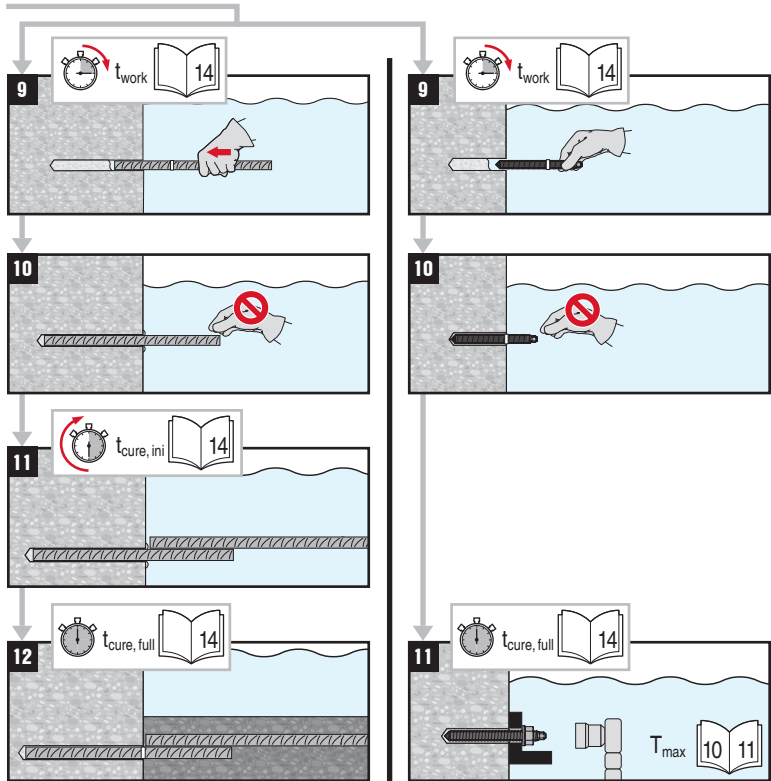

7

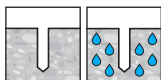
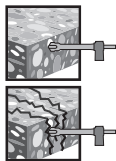

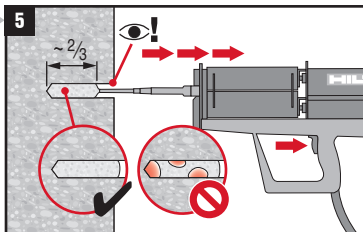
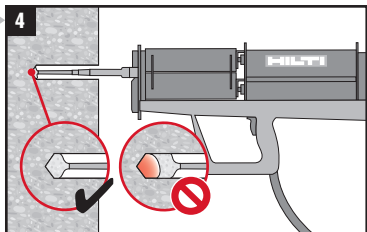
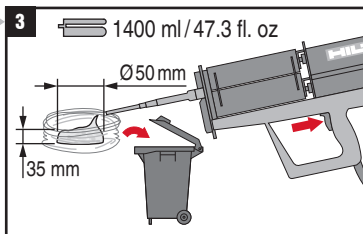
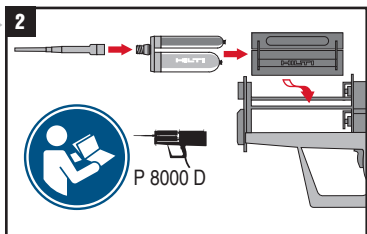
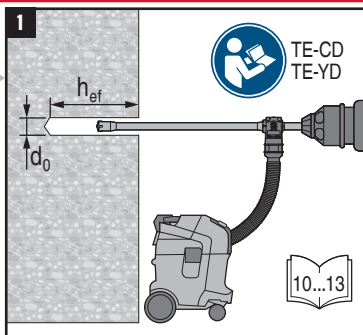
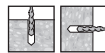
 $d_0$ :  
14...35 mm

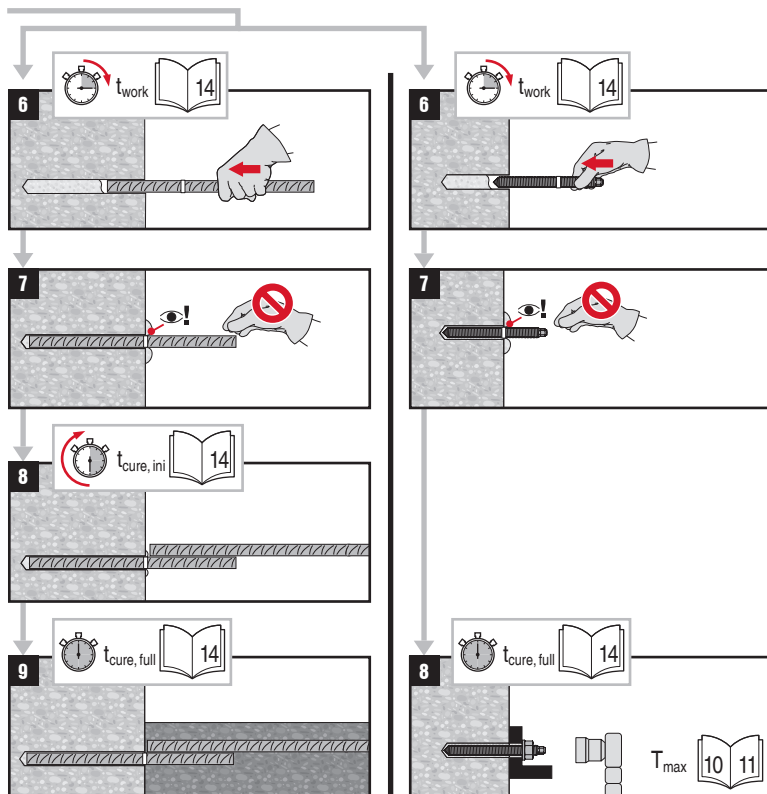
 $h_{ef}$ :  
70...250 mm

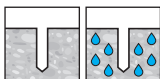
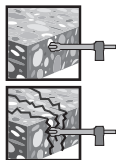

8

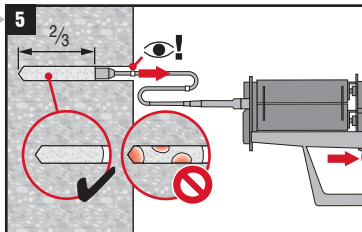
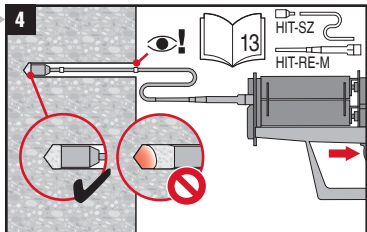
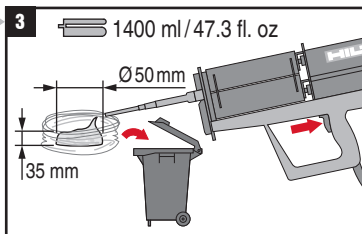
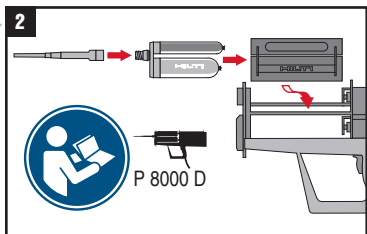
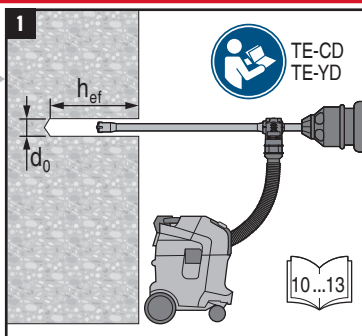
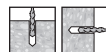

 $d_0$ :  
14...35 mm

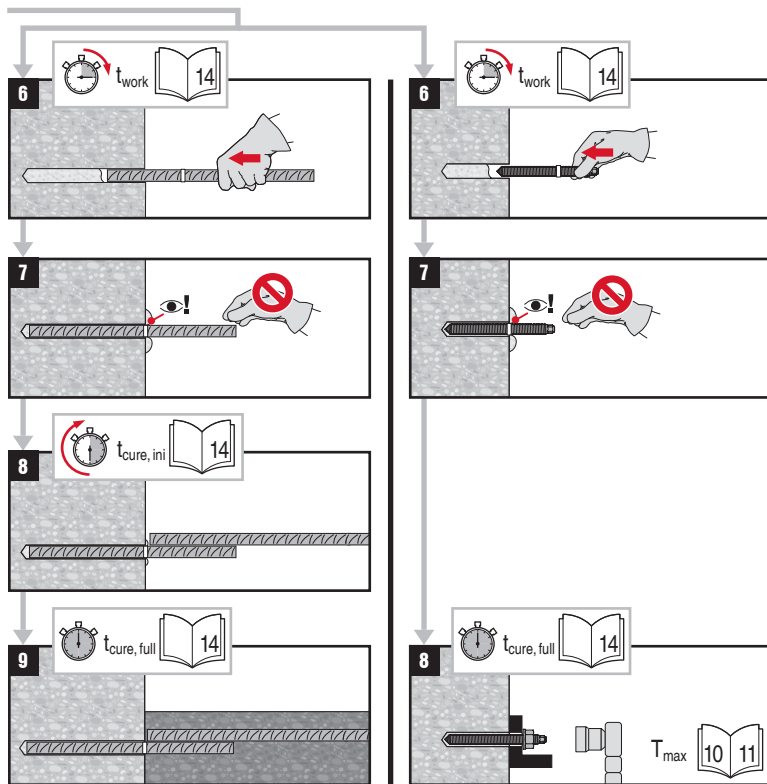
 $h_{ef}$ :  
70...1000 mm

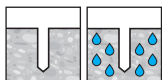
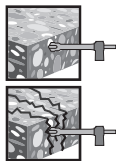

9

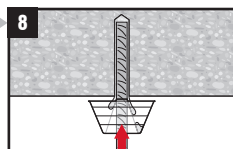
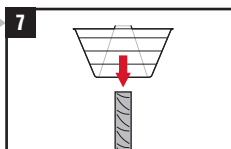
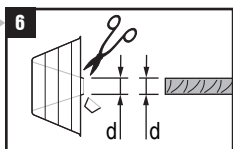
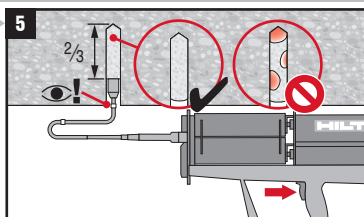
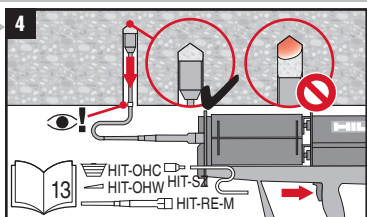
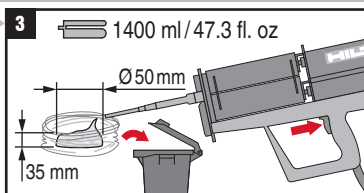
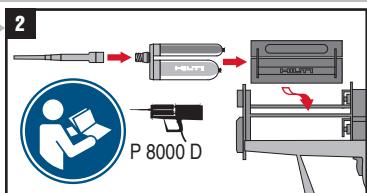
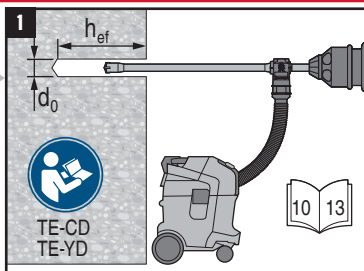

 $d_0:$   
14...35 mm

 $h_{ef}:$   
70...1000 mm

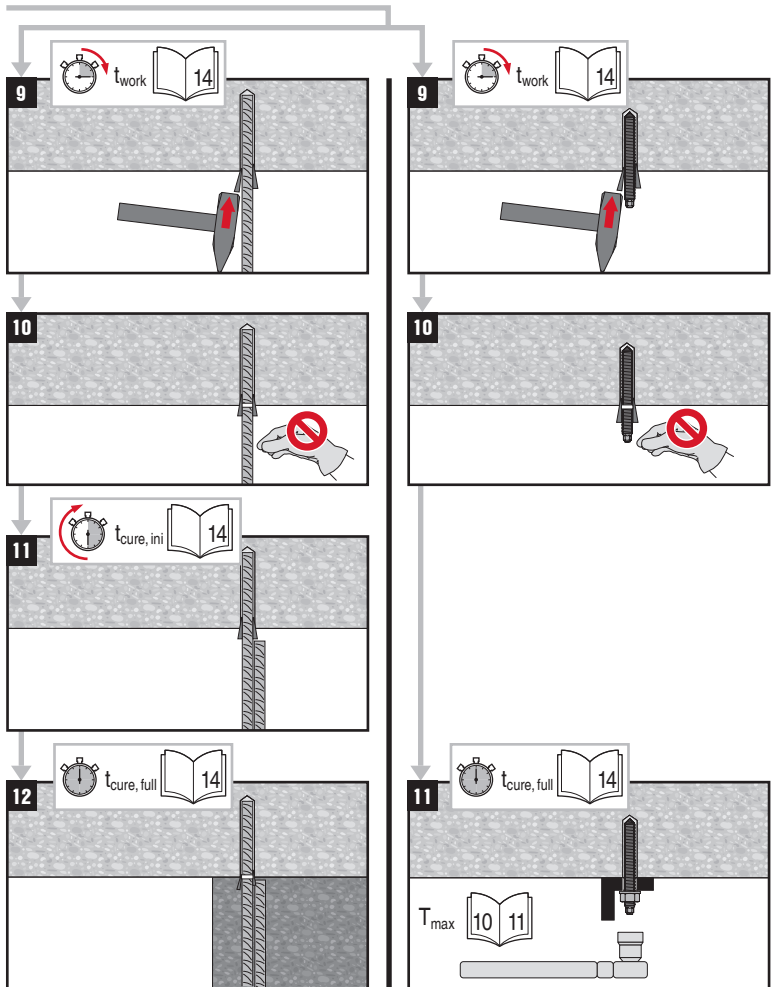

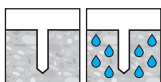
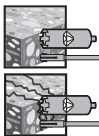

10



$d_0$ :  
18...35 mm

$h_{ef}$ :  
80...250 mm

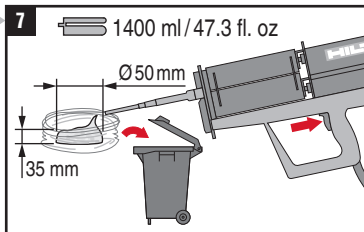
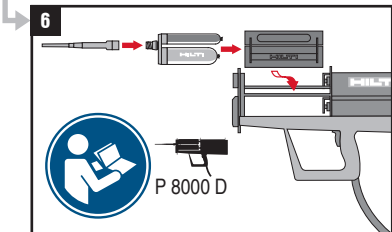
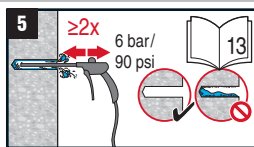
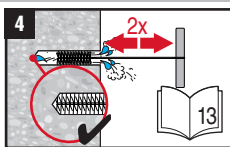
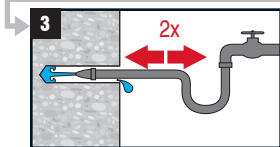
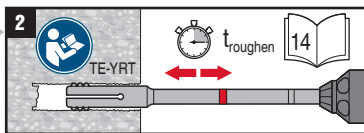
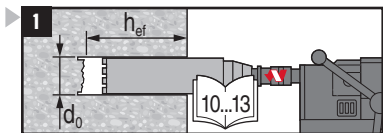
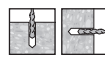

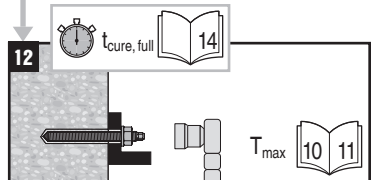
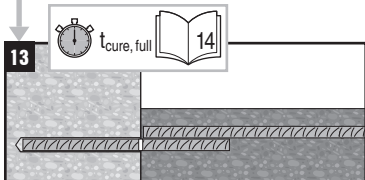
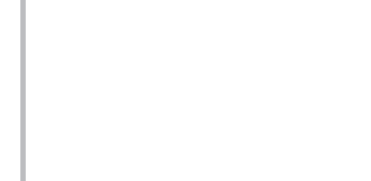
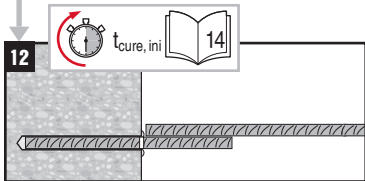
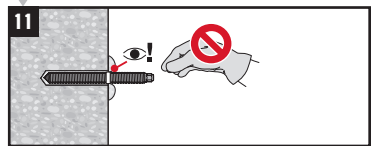
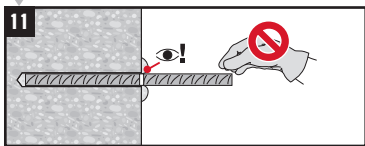
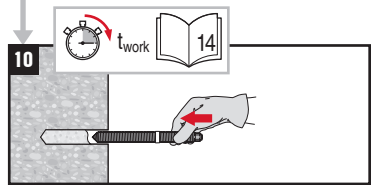
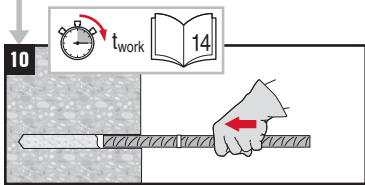
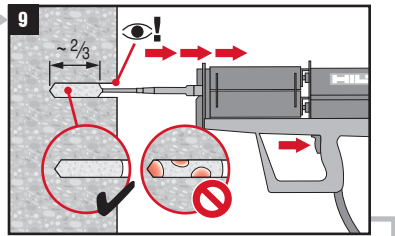
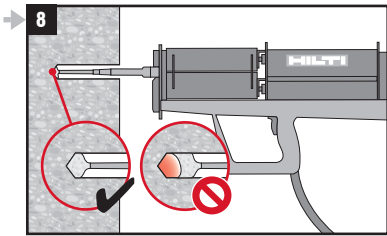

11

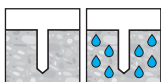
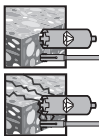

$d_0$ :  
18...35 mm

$h_0$ :  
80...600 mm

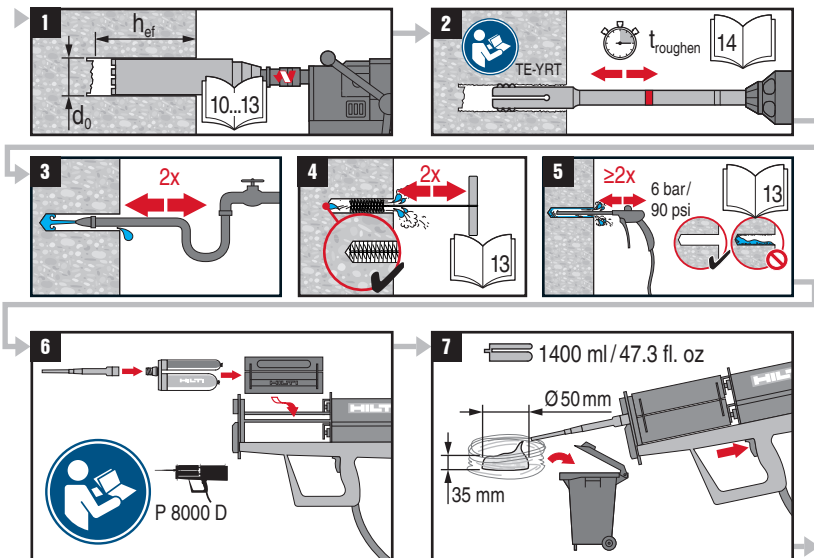
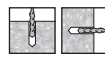

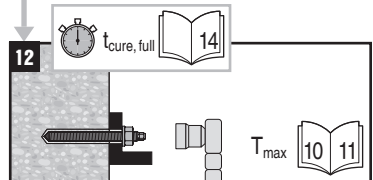
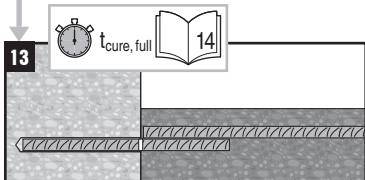
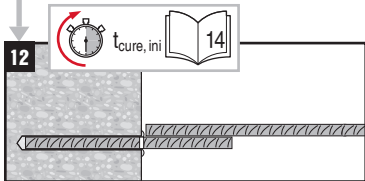
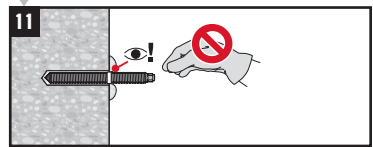
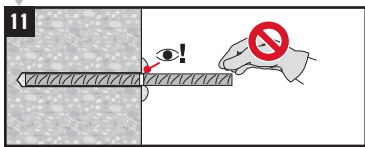
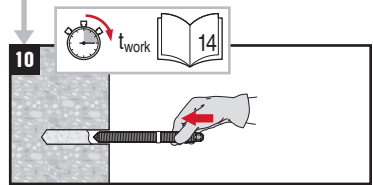
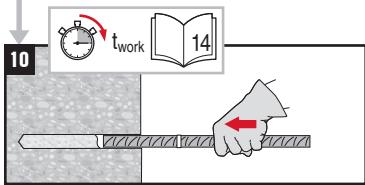
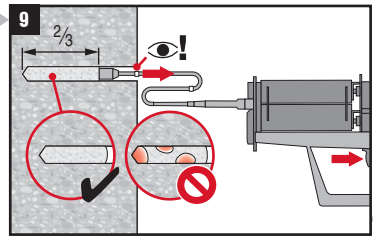
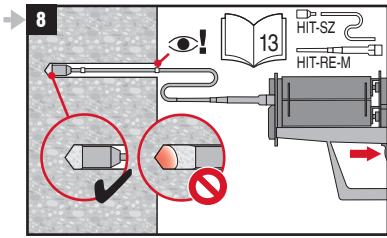

12

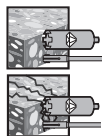

$d_0$ :  
18...35 mm

$h_{ef}$ :  
80...600 mm

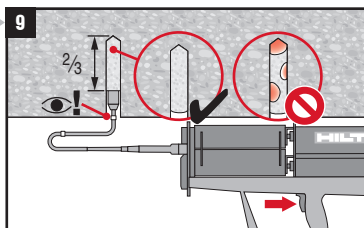
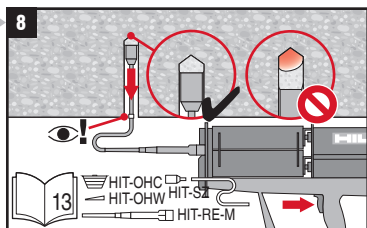
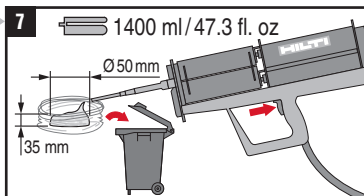
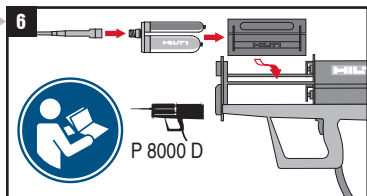
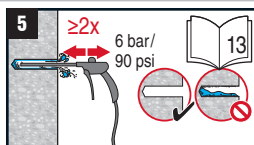
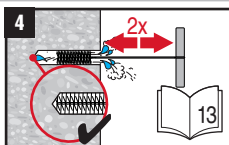
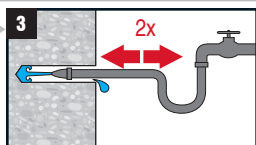
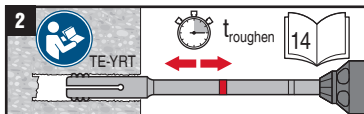
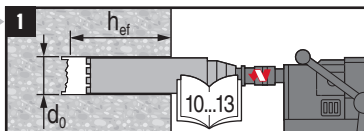

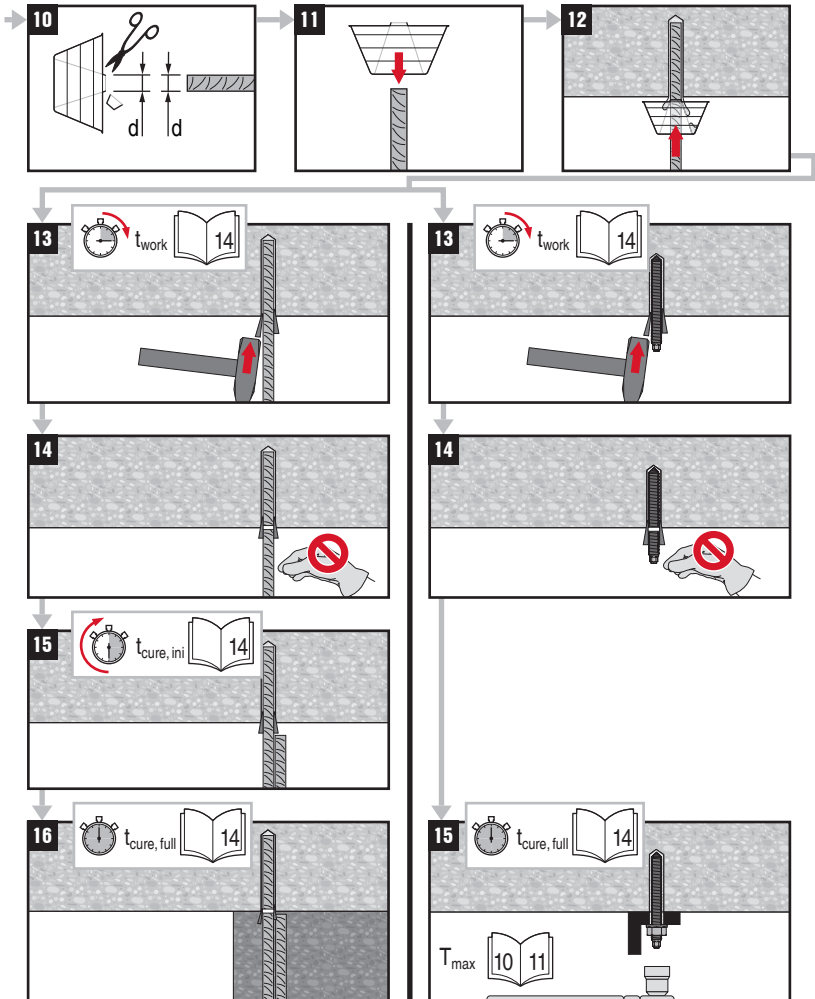

15

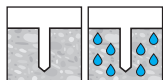
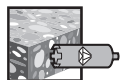

$d_0$ :  
14...52 mm

$h_{ef}$ :  
70...3200 mm

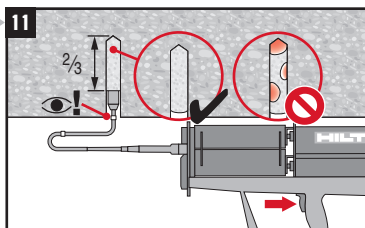
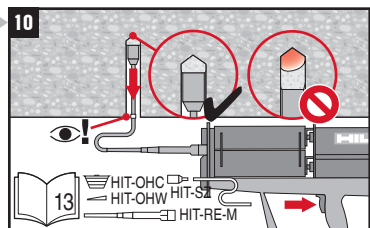
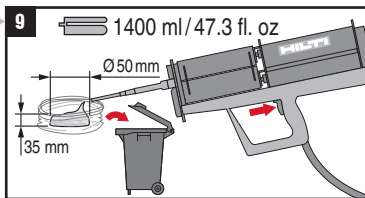
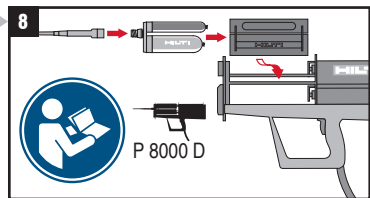
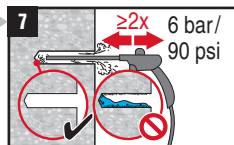
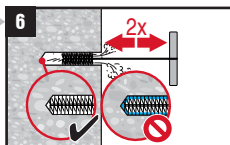
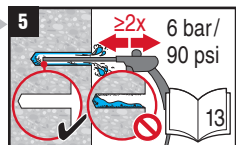
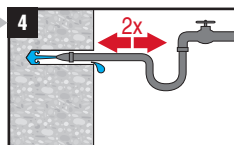
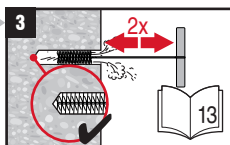
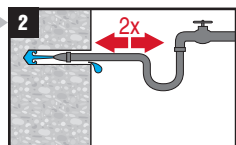
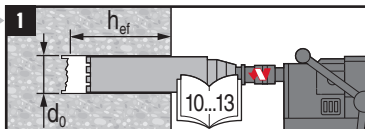



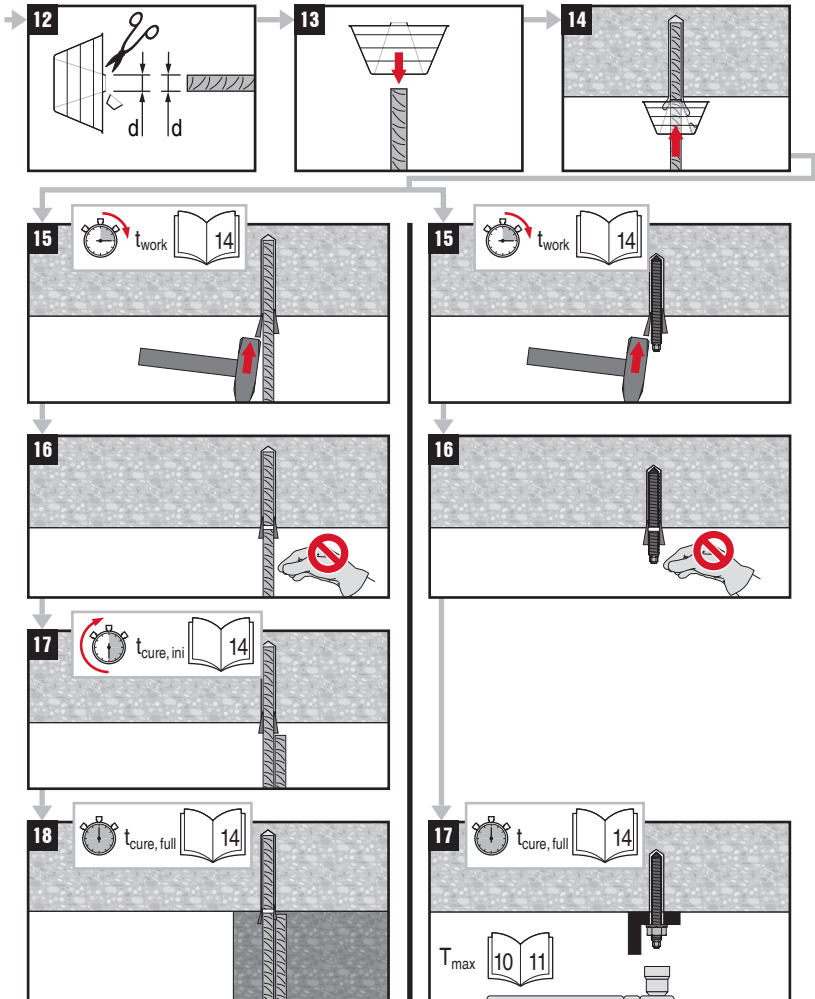

## Hiiti HIT-RE 500 V4 1400 Jumbo

### Adhesive anchoring system for rebar and anchor fastenings in concrete

- ▶ Prior to use of product, follow the instructions for use and the legally obligated safety precautions.
- ▶ See the Safety Data Sheet for this product.

#### Hiiti HIT-RE 500 V4

**Contains:** 2,2'-[1-(1-methylethylidene)bis(4,1-phenyleneoxymethylene)]bisoxirane (A); Trimethylolpropane triglycidylether (A); 2-methyl-1,5-pentanediamine (B); m-Xylylenediamine (B);



(A, B)



(A, B)



(A)



(A)



#### Danger

UF: DQTT-XOKD-481H-3AJU (A) / UF: E93U-JOM2-S810-8FU9 (B)

H314 Causes severe skin burns and eye damage. (A, B)

H317 May cause an allergic skin reaction. (A, B)

H335 May cause respiratory irritation. (B)

H341 Suspected of causing genetic defects. (A)

H360 May damage fertility or the unborn child. (A)

H411 Toxic to aquatic life with long lasting effects. (A, B)

P280 Wear protective gloves/protective clothing/eye protection/face protection.

P262 Do not get in eyes, on skin, or on clothing

P302+P352 IF ON SKIN: Wash with plenty of soap and water.

P305+P351+P338 IF IN EYES: Rinse cautiously with water for several minutes. Remove contact lenses, if present and easy to do. Continue rinsing.

P333+P313 If skin irritation or rash occurs: Get medical advice/attention.

P337+P313 If eye irritation persists: Get medical advice/attention.

#### Recommended protective equipment:

**Eye protection:** Tightly sealed safety glasses e.g.: #02065449 Safety glasses PP EY-CA NCH clear; #02065591 Goggles PP EY-HA R HC/AF clear;

**Protective gloves:** EN 374; Material of gloves: Nitrile rubber, NBR

Avoid direct contact with the chemical/ the product/ the preparation by organizational measures.

**Final selection of appropriate protective equipment is in the responsibility of the user**

#### Disposal considerations

##### Empty packs:

- ▶ Leave the Mixer attached and dispose of via the local Green Dot collecting system
  - or EAK waste material code 15 01 02 plastic packaging.



##### Full or partially emptied packs:

- ▶ dispose of as special waste in accordance with official regulations.
  - EAK waste material code: 20 01 27\* paint, inks, adhesives and resins containing dangerous substances.
  - or waste material code: EAK 08 04 09\* waste adhesives and sealants containing organic solvents or other dangerous substances.

**Content:** 1400 ml / 47.3 fl.oz

**Weight:** 1980 g / 69.8 oz

**Warranty:** Refer to standard Hilti terms and conditions of sale for warranty information.

Failure to observe these installation instructions, use of non-Hilti anchors, poor or questionable concrete conditions, or unique applications may affect the reliability or performance of the fastenings.

## Product Information

- Always keep this instruction for use together with the product.
- Ensure that the instruction for use is with the product when it is given to other persons.
- **Safety Data Sheet:** Review the SDS before use.
- **Check expiration date:** See expiration date imprint on foilpack manifold (month/year). Do not use expired product.
- **Foil pack temperature during usage:** +5 °C to 40 °C / 41 °F to 104 °F.
- **Conditions for transport and storage:** Keep in a cool, dry and dark place between +5 °C to 25 °C / 41 °F to 77 °F.
- For any application not covered by this document / beyond values specified, please contact Hilti.
- **Partly used foil packs must be used up within one week.** Leave the mixer attached on the foil pack manifold in the dispenser and do not retract the pistons! Remove the air pressure hose and store under the recommended storage conditions. If reused, attached a new mixer and discard the initial quantity of anchor adhesive.

### WARNING



#### **▲ Improper handling may cause mortar splashes. Eye contact with mortar may cause irreversible eye damage!**

- Always wear tightly sealed safety glasses, gloves and protective clothes before handling the mortar!
- Never start dispensing without a mixer properly screwed on.
- When using an extension hose: Discard of initial mortar flow must be done through supplied mixer only (not through the extension hose).
- Attach a new mixer prior to dispensing a new foil pack (snug fit).
- Caution! Never remove the mixer while the foil pack system is under pressure.
- Use only the type of mixer supplied with the adhesive. Do not modify the mixer in any way.
- Dropping foil packs, also foil packs already inserted into the foil pack holder, is likely to cause damage leading to mal function.
- Never use damaged foil packs and/or damaged or unclean foil pack holders.

#### **▲ Poor load values / potential failure of fastening points due to inadequate borehole cleaning. The boreholes must be dry and free of debris, dust, water, ice, oil, grease and other contaminants prior to adhesive injection.**

- Hilti hollow drill bits TE-CD, TE-YD must be used in conjunction with a properly maintained Hilti vacuum cleaner with model and suction capacity (volumetric flow rate) as specified in the accessory table.
- For blowing out the borehole - blow out with oil free air until return air stream is free of noticeable dust.
- For flushing the borehole - flush with water line pressure until water runs clear.
- Important! Remove all water from the borehole and blow out with oil free compressed air until borehole is completely dried before mortar injection (not applicable to hammer drilled hole in underwater application).
- Inject adhesive immediately after cleaning the borehole. If not, water may come into the borehole when using wet base material.

#### **▲ Ensure that boreholes are filled from the back of the boreholes without forming air voids.**

- If necessary, use the accessories / extensions to reach the back of the borehole.
- For overhead applications use the overhead accessories HIT-SZ / IP and take special care when inserting the fastening element. Excess adhesive may be forced out of the borehole. Make sure that no mortar drips onto the installer.
- If a new mixer is installed onto a previously-opened foil pack, the first trigger pulls must be discarded.

#### **▲ Due to the heat generation during curing, metal element (rod) must be set within the allowed working time or wood (the base material) may be negatively effected.**

#### **▲ Not adhering to these setting instructions can result in failure of fastening points.**

## Hilti HIT-RE 500 V4 1400 Jumbo

### Mortier de scellement pour ancrage de chevilles et d'armatures dans le béton

- ▶ Avant toute utilisation, bien lire le présent mode d'emploi ainsi que les directives de sécurité qui y sont mentionnées.
- ▶ Se reporter à la Fiche de données de sécurité.

#### Hilti HIT-RE 500 V4

**Contient:** produit de réaction: 2,2-bis[p-(2,3-époxypropoxy)phényl]propane (A); Triméthylolpropane triglycidylether (A); 2-méthyl-1,5-pentanediamine (B); 1,3-Benzènediméthanimine (B);



(A,B)



(A,B)



(A)



(A)



#### Danger

UFI: DQTT-XOKD-481H-3AJU (A) / UFI: E93U-JOM2-S810-8FU9 (B)

H314 Provoque des brûlures de la peau et des lésions oculaires graves. (A, B)

H317 Peut provoquer une allergie cutanée. (A, B)

H335 Peut irriter les voies respiratoires (B)

H341 Susceptible d'induire des anomalies génétiques. (A)

H360 Peut nuire à la fertilité ou au fœtus. (A)

H411 Toxique pour les organismes aquatiques, entraîne des effets néfastes à long terme. (A, B)

P280 Porter des gants de protection/des vêtements de protection/un équipement de protection des yeux/du visage.

P262 Éviter tout contact avec les yeux, la peau ou les vêtements

P302+P352 EN CAS DE CONTACT AVEC LA PEAU: laver abondamment à l'eau et au savon.

P305+P351+P338 EN CAS DE CONTACT AVEC LES YEUX: rincer avec précaution à l'eau pendant plusieurs minutes. Enlever les lentilles de contact si la victime en porte et si elles peuvent être facilement enlevées. Continuer à rincer.

P333+P313 En cas d'irritation ou d'éruption cutanée: consulter un médecin.

P337+P313 Si l'irritation oculaire persiste: consulter un médecin.

#### Équipement de protection recommandé :

**Protection des yeux :** Lunettes de protection hermétiques p. ex. : réf. 02065449 Lunettes de sécurité PP EY-CA NCH claires ; réf. 02065591 Masque de protection PP EY-HA R HC/AF clair ;

**Protection des mains :** EN 374 Éviter un contact direct avec le produit chimique / le produit / la préparation à l'aide de mesures d'organisation.

**Le choix final de l'équipement de protection adéquat relève de la seule responsabilité de l'utilisateur.**

#### Indications de recyclage

##### Emballages vides

- ▶ Laisser la buse mélangeuse vissée et procéder à l'élimination par le biais du système de collecte national Point Vert.
  - ou code déchets EAK : 15 01 02 Emballages en plastique.



##### Emballages pleins/à moitié vides :

- ▶ Les apporter à un centre de collecte des matières dangereuses conformément aux dispositions administratives.
  - Code déchets EAK : 20 01 27\* Peintures, encres d'impression, colles et résines artificielles, contenant des substances dangereuses.
  - ou code déchets EAK : 08 04 09\* Résidus de colles et composants pour joints, contenant des solvants organiques ou d'autres substances dangereuses.

**Contenu :** 1400 ml / 47.3 fl.oz

**Poids :** 1980 g / 69.8 oz

**Garantie:** pour tous détails concernant la garantie, consulter les conditions de vente Hilti.

Le non respect de ces instructions de pose, l'utilisation de chevilles autres qu'Hilti, la pose dans un béton faible ou matériel ou des applications particulières peuvent avoir un impact sur la sécurité et la performance de la fixation.

fr

## Information produit

- Le présent mode d'emploi doit toujours être conservé avec le produit.
- Ne pas donner le produit à un autre utilisateur sans lui fournir le mode d'emploi.
- **Fiche de données de sécurité :** Avant toute utilisation, prendre connaissance des informations de sur les matériaux.
- **Date de péremption :** Contrôler la date de péremption (mois/année) imprimée sur le raccord de la cartouche. Ne plus utiliser un produit dont la date de péremption est dépassée.
- **Température des recharges en cours d'utilisation :** de +5 °C à 40 °C / 41 °F à 104 °F.
- **Conditions de transport et de stockage :** dans un endroit frais, sec et à l'abri de la lumière à une température de +5 °C à 25 °C / 41 °F à 77 °F.
- En cas d'applications qui ne sont pas décrites dans le présent mode d'emploi ou hors plage de valeurs spécifiées, s'adresser à Hilti.
- **Les cartouches souples entamées doivent être réutilisées dans les quatre semaines.** Pour ce faire, laisser la cartouche souple avec l'embout mélangeur vissé dans le pistolet à injecter et ne pas faire revenir en arrière le piston de compression. Désolidariser l'alimentation en pression et stocker conformément à la réglementation. Avant réutilisation, visser une nouvelle buse mélangeuse et à nouveau, jeter le mortier extrudé lors des premières pressions.

## AVERTISSEMENT



### **▲ En cas de manement non conforme, il y a risque de projection de mortier. Tout contact des yeux avec le mortier peut entraîner des lésions irréversibles !**

- Lors du travail, porter une protection des yeux étanche, des gants et des vêtements de protection !
- Ne jamais commencer l'extrusion si la buse mélangeuse n'est pas vissée !
- Lorsque vous utilisez le tube prolongateur: la première décharge de la résine doit se faire à partir du mélangeur ( et non pas du tube prolongateur flexible).
- Avant de commencer l'extrusion d'une nouvelle cartouche souple, visser une nouvelle buse mélangeuse. Vérifier qu'elle est bien en place.
- Attention ! Ne jamais dévisser la buse mélangeuse lorsque le système est sous pression.
- Utiliser exclusivement le type de mélangeur fourni avec le mortier. Ne modifier la buse mélangeuse en aucun cas.
- Vérifier que la cartouche souple et le porte-cartouches ne sont pas endommagés – en particulier, s'ils sont tombés ! Les cartouches qui sont tombées, même si elles avaient déjà été placées dans le porte-cartouches, risquent de provoquer des dysfonctionnements.
- Ne jamais utiliser de cartouches souples endommagées ni de porte-cartouches endommagés/très encrassés.

### **▲ Mauvaise fixation/défaillance du chevillage à cause d'un nettoyage insuffisant du trou foré. Avant de procéder à l'injection, s'assurer que le trou foré est exempt de débris de perçage, poussières, eau, glace, huile, graisse ou autres contaminants.**

- Les mèches creuses Hilti TE-CD, TE-YD doivent être associées à un modèle d'aspirateur Hilti bien entretenu d'une capacité d'aspiration (débit volumétrique) conforme à la spécification du tableau des accessoires.
- Soufflage du trou foré – souffler avec de l'air comprimé exempt d'huile, jusqu'à ce que l'air sortant soit exempt de toute poussière.
- Rinçage du trou foré – rincer le trou à l'eau à pression de conduite normale jusqu'à ce que de l'eau propre ressorte.
- Important ! Avant de remplir de mortier, évacuer l'eau du trou foré et le souffler avec de l'air comprimé exempt d'huile jusqu'à ce qu'il soit entièrement sec (Ne convient pas au trous forés au perforateur à percussion lors d'applications subaquatiques).
- Injecter l'adhésif immédiatement après avoir nettoyé le trou de forage. Sinon, de l'eau risque de pénétrer dans le trou de forage lorsque le matériau support est humide.

### **▲ Veiller à ce que le remplissage se fasse à partir du fond du trou foré pour éviter la formation de bulles d'air.**

- Si nécessaire, utiliser des prolongateurs pour atteindre le fond du trou.
- En cas d'applications au plafond, utiliser l'accessoire HIT-SZ/IP et faire particulièrement attention lors de l'introduction de l'élément de fixation. L'exoédent de mortier peut ressortir du trou foré. Veiller alors à ce que celui-ci ne goutte pas sur l'opérateur.
- Si une nouvelle buse mélangeuse est utilisée avec une cartouche déjà entamée, jeter également les premières pressions de mortier extrudé.

### **▲ Du fait du dégagement de chaleur pendant le durcissement, l'élément métallique (tige d'ancrage) doit être posé dans l'intervalle de temps autorisé sans quoi il peut y avoir une répercussion négative sur le bois (base d'ancrage).**

### **▲ Le non-respect des instructions peut entraîner une défaillance du chevillage!**

## Hiiti HIT-RE 500 V4 1400 Jumbo

### Resina de inyección para la fijación de anclajes y tacos en hormigón

- ▶ Lea estas instrucciones de uso y observe las indicaciones de seguridad antes de utilizar el producto.
- ▶ Consulte con las Hoja de datos de seguridad para este producto.

#### Hiiti HIT-RE 500 V4

**Contiene:** producto de reacción: 2,2-Bis(4-hidroxifenil)propano bis(2,3-epoxipropil) éter (A); Trimethylolpropane triglycidylether (A); 2-methyl-1,5-pentanediamine (B); 1,3-Bencenedimetanamina (B);



(A,B)



(A,B)



(A)



(A)



#### Peligro

UF: DOTT-X0KD-481H-3AJU (A) / UF: E93U-JOM2-S810-8FU9 (B)

- H314 Provoca quemaduras graves en la piel y lesiones oculares graves. (A, B)  
H317 Puede provocar una reacción alérgica en la piel. (A, B)  
H335 Peut irriter les voies respiratoires. (B)  
H341 Se sospecha que provoca defectos genéticos. (A)  
H360 Puede perjudicar la fertilidad o dañar al feto. (A)  
H411 Tóxico para los organismos acuáticos, con efectos nocivos duraderos. (A, B)

P280 Llevar guantes/prendas/gafas/máscara de protección.

P262 Evitar el contacto con los ojos, la piel o la ropa.

P302+P352 EN CASO DE CONTACTO CON LA PIEL: Lavar con agua y jabón abundantes

P305+P351+P338 EN CASO DE CONTACTO CON LOS OJOS: Aclarar cuidadosamente con agua durante varios minutos. Quitar las lentes de contacto, si lleva y resulta fácil. Seguir aclarando.

P333+P313 En caso de irritación o erupción cutánea: Consultar a un médico.

P337+P313 Si persiste la irritación ocular: Consultar a un médico.

#### Equipo de protección recomendado:

**Protección de ojos:** gafas de protección herméticas p. ej. gafas de seguridad PP EY-CA NCH claras, código #02065449; gafas protectoras PP EY-HA R HC/AF claras, código #02065591.

**Protección de manos:** EN 374; material de los guantes: caucho nitrílico (NBR). Tome las medidas oportunas para evitar el contacto directo con la sustancia química/el producto/el preparado.

**El usuario es el responsable final de la elección de un equipo de protección apropiado.**

#### Indicaciones de reciclaje

##### Cartuchos vacíos:

- ▶ Deseche el mezclador enroscado a través los sistemas de recogida nacionales identificados con el Punto Verde
  - el código de residuo LER: 15 01 02 embalajes de plastic.



##### Cartuchos llenos o parcialmente vacíos:

- ▶ Deberán eliminarse como residuos especiales de acuerdo con las normativas oficiales.
  - Código de residuo LER: 20 01 27\* Pinturas, tintas, adhesivos y resinas que contienen sustancias peligrosas.
  - o el código de residuo LER: 08 04 09\* Residuos de adhesivos y sellantes que contienen disolventes orgánicos u otras sustancias peligrosas.

**Contenido:** 1400 ml / 47.3 fl.oz

**Peso:** 1980 g / 69.8 oz

**Garantía** Para información sobre la garantía, consultar las condiciones de venta estándar de Hilti.

La inobservancia de las instrucciones de instalación, el uso de anclajes que no sean Hilti, malas o dudosas condiciones del hormigón y/o aplicaciones inadecuadas pueden afectar la fiabilidad y respuesta de las fijaciones.

## Información de producto

- Guarde siempre estas instrucciones de uso junto con el producto.
- En caso de entregar el producto a terceros, deben incluirse siempre las instrucciones de uso.
- **Hoja de datos de seguridad:** consulte la hoja de datos de seguridad antes de utilizar el producto.
- **Fecha de caducidad:** compruebe la fecha de caducidad (mes/año) de la pieza de conexión del cartucho. El producto no debe utilizarse después de la fecha de caducidad.
- **Temperatura del cartucho durante la utilización:** de +5 °C a 40 °C / de 41 °F a 104 °F.
- **Condiciones de transporte y almacenamiento:** lugar fresco, seco y oscuro con una temperatura de +5 °C a 25 °C / de 41 °F a 77 °F.
- Para aplicaciones que no se describen en las presentes instrucciones de uso o no se enmarcan en la especificación, póngase en contacto con Hilti.
- **Los cartuchos que no estén completamente vacíos deberán utilizarse antes de cuatro semanas.** En este caso, deje el cartucho con el mezclador enroscado en el aplicador neumático sin extraer el émbolo de presión. Desacople la herramienta del suministro de presión y guárdela conforme a las instrucciones. Antes de utilizarlo de nuevo, enroscar un nuevo mezclador y desechar la resina inicial.

### ADVERTENCIA



**▲ La resina puede salpicar si se utiliza incorrectamente. El contacto de la resina con los ojos puede causar daños oculares permanentes.**

- Lleve gafas protectoras herméticas, guantes de protección y ropa de trabajo durante el trabajo.
- No comience a exprimir si no se ha enroscado el mezclador.
- Cuando utilice la manguera de extensión: El descarte inicial de la resina se debe hacer a través del mezclador suministrado ( y no a través de la manguera de extensión).
- Enrosque un mezclador nuevo antes de exprimir un cartucho nuevo. Asegúrese de que el asiento sea firme.
- ¡Precaución! No desatornille nunca el mezclador cuando el sistema se encuentre bajo presión.
- Utilice exclusivamente el modelo de mezclador suministrado con la resina. No modifique el mezclador en ningún caso.
- Compruebe si el cartucho y el portacartuchos están en perfecto estado, en particular después de una caída. Si un cartucho se cae, aun cuando se encuentre dentro del portacartuchos, es posible que no funcione correctamente.
- No utilice cartuchos en mal estado ni portacartuchos dañados o sucios.

**▲ Valores de sujeción deficientes/fallo de la fijación debido a limpieza insuficiente del taladro. Antes de inyectar la resina, los taladros deben estar secos y libres de restos de perforación, polvo, agua, hielo, aceite, grasa o cualquier otro agente contaminante.**

- Las brocas huecas TE-CD, TE-YD de Hilti deben utilizarse con una aspiradora de Hilti en buen estado de funcionamiento del modelo y la capacidad de succión (tasa de flujo volumétrico) que se especifican en la tabla de accesorios.
- Soplado a presión del taladro: limpie el taladro con aire a presión sin aceite hasta que el aire de retorno esté libre de polvo.
- Lavado del taladro: lave con una manguera de agua con la presión normal de la red hasta que salga agua limpia.
- ¡Atención! Antes de añadir la resina es necesario extraer el agua del taladro y limpiar el taladro con aire a presión sin aceite hasta que quede completamente seco (no aplica para agujeros realizados con taladros de percusión en aplicaciones sumergidas en agua).
- Inyecte el adhesivo inmediatamente después de limpiar el taladro. De lo contrario, puede entrar agua en el taladro si se trabaja con materiales húmedos.

**▲ Verificar que el relleno del taladro se produce desde el fondo del taladro para que no se formen burbujas de aire.**

- Si es necesario, utilice las prolongaciones para alcanzar el fondo del taladro.
- En aplicaciones por encima de la cabeza, utilice el accesorio HIT-SZIP y preste especial atención al introducir el elemento de fijación. Puede salir resina sobrante del taladro. Asegúrese de que la resina no gotee sobre el usuario.
- Si se enrosca un nuevo mezclador en un cartucho ya abierto, las primeras aplicaciones deben también desecharse.

**▲ Debido a la generación de calor durante el fraguado, el elemento metálico (perno de anclaje) debe fijarse dentro del tiempo de tratamiento permitido; en caso contrario, la madera (material base) puede verse afectada negativamente.**

**▲ El incumplimiento de estas instrucciones puede llevar a una fijación incorrecta.**

## Hilti HIT-RE 500 V4 1400 Jumbo

### Sistema de ancoragem química para a fixação de ferros de armadura e ancoragens em betão

- ▶ Antes de utilizar este produto, siga as instruções de utilização e as precauções de segurança obrigatórias por lei.
- ▶ Consulte a Ficha de Informação de Segurança de Produtos Químicos para este produto.

#### Hilti HIT-RE 500 V4

**Contém:** produto de reacção: 2,2-Bis(4-hidroxifenil)propano bis(2,3-epoxipropil) éter (A); Trimethylolpropane triglycidylether (A); 2-methyl-1,5-pentanediamina (B); 1,3-Benzenodimetanamina (B);



(A,B)



(A,B)



(A)



(A)



#### Perigo

UF: DQTT-X0KD-481H-3AJU (A) / UF: E93U-J0M2-S810-8FU9 (B)

- H314 Provoca queimaduras na pele e lesões oculares graves. (A, B)  
H317 Pode provocar uma reacção alérgica cutânea. (A, B)  
H335 Pode provocar irritação das vias respiratórias. (B)  
H341 Suspeito de provocar anomalias genéticas. (A)  
H360 Pode afectar a fertilidade ou o nascituro. (A)  
H411 Tóxico para os organismos aquáticos com efeitos duradouros. (A, B)

P280 Usar luvas de protecção/vestuário de protecção/protecção ocular/protecção facial.

P262 Não pode entrar em contacto com os olhos, a pele ou a roupa.

P302+P352 SE ENTRAR EM CONTACTO COM A PELE: lavar com sabonete e água abundantes.

P305+P351+P338 SE ENTRAR EM CONTACTO COM OS OLHOS: enxaguar cuidadosamente com água durante vários minutos. Se usar lentes de contacto, retire-as, se tal lhe for possível. Continuar a enxaguar.

P333+P313 Em caso de irritação ou erupção cutânea: consulte um médico.

P337+P313 Caso a irritação ocular persista: consulte um médico.

#### Equipamento de protecção recomendado:

**Protecção dos olhos:** óculos de protecção por ex.: #02065449 Óculos de segurança PP EY-CA NCH claro; #02065591 Goggles PP EY-HA R HC/AF claro;

**Protecção das mãos:** EN 374 ; Deve-se evitar o contacto directo com o químico / o produto / o preparado através de medidas organizadas.

**A escolha final dos equipamentos de protecção apropriados é da responsabilidade do utilizador.**

#### Nota sobre reciclagem

##### Cartuchos vazios

- ▶ Deixar o misturador enroscado e remover através dos sistemas de recolha nacionais, Ponto Verde – ou Código CER: 150102 Embalagens de plastic.



##### Cartuchos semisados/novos:

- ▶ Remover de acordo com as normas e regulamentações legais sobre resíduos especiais.
  - Código CER: 20 01 27\* Tintas, produtos adesivos, colas e resinas, contendo substâncias perigosas.
  - ou Código CER: 08 04 09\* Resíduos de colas ou vedantes, contendo solventes orgânicos ou outras substâncias perigosas.

**Conteúdo:** 1400 ml / 47.3 fl.oz

**Peso:** 1980 g / 69.8 oz



**Garantia:** Para informações sobre a garantia, consulte os termos e condições de venda padrão da Hilti.

O não cumprimento destas instruções de colocação, a utilização de ancoragens que não sejam da Hilti, as condições fracas ou duvidosas do betão, ou aplicações fora do comum podem afectar a segurança ou a eficácia das fixações.

## Dados informativos sobre o produto

- Guarde estas instruções de utilização sempre em conjunto com o produto.
- Entregue o produto a outras pessoas apenas juntamente com as instruções de utilização.
- **Ficha de Informação de Segurança de Produtos Químicos:** antes de iniciar os trabalhos, tenha em consideração a Ficha de Informação de Segurança de Produtos Químicos\*
- **Prazo de validade:** veja o prazo de validade (mês/ano) na peça de junção do cartucho. Não utilize produtos cujo prazo de validade se encontre ultrapassado.
- **Temperatura do cartucho durante a utilização:** entre +5 °C e 40 °C / 41 °F e 104 °F.
- **Condições de transporte e armazenamento:** em lugar fresco, seco e ao abrigo da luz, entre +5 °C e 25 °C / 41 °F e 77 °F.
- Em caso de aplicações que não se encontrem descritas nas presentes instruções de utilização ou estejam fora das especificações, é favor dirigir-se à Hilti.
- **As sobras de cartuchos parcialmente usados devem ser utilizadas num prazo de quatro semanas.** Para o efeito, deixar o cartucho, com misturador enroscado, no dispensador e não reduzir a pressão. Desligar a alimentação de pressão e armazená-lo de acordo com as instruções. Antes da reutilização, enrosque um misturador novo e não utilize novamente a resina inicial.

### AVISO



**▲ No caso de manuseamento incorrecto, é possível que seja injectada resina. O contacto da resina com os olhos pode provocar lesões oculares permanentes!**

- Durante a realização de trabalhos, use óculos de protecção que fiquem bem justos, luvas de protecção e roupa de trabalho!
- Nunca comece a aplicação sem que o misturador esteja enroscado!
- Quando utilizar a mangueira de extensão: O descarte inicial de resina deve ser feito através do misturador fornecido (e não através da mangueira de extensão).
- Antes da aplicação de um novo cartucho, enrosque um misturador novo. Certifique-se de que está bem apertado.
- Cuidado! Nunca desenrosque o misturador quando o sistema está sob pressão.
- Utilize apenas o tipo de misturador fornecido com a resina. Não modifique o misturador de forma alguma.
- Comprovar se o cartucho e o suporte não estão danificados – em particular depois de terem caído ao chão! Cartuchos que tenham caído ao chão, mesmo depois de já estarem inseridos no respectivo suporte, podem causar anomalias.
- Nunca utilize cartuchos danificados e/ou suportes danificados ou sujos.

**▲ Valores de retenção deficientes/falha da fixação devido a limpeza insuficiente do furo. Os furos devem estar secos e livres de material de perfuração, pó, água, gelo, óleo, gordura ou outras impurezas antes de efectuar a injeção.**

- A brocas de perfuração ocas Hilti TE-CD e TE-YD têm de ser usadas em conjunto com um aspirador Hilti em boas condições de funcionamento e com o modelo e capacidade de aspiração (débito volumétrico) especificados na tabela dos acessórios.
  - Limpar o furo por sopra – limpe o furo por sopra com ar isento de óleo, até que o ar saia sem pó.
  - Lavar o furo – lave com uma mangueira com pressão normal, até sair água limpa.
  - Importante! Antes de preencher com resina, retire a água do furo e sopra com ar isento de óleo até estar totalmente seco (Não utilizável em furos subaquáticos executados com percussão).
  - Injecte a resina logo depois de limpar o furo. Caso contrário, se utilizar materiais base molhados, a água poderá infiltrar-se no furo.
- ▲ Certifique-se de que o enchimento do furo é efectuado a partir do fundo, para que não se formem bolhas de ar.**
- Se necessário, utilize os prolongadores para alcançar o fundo do furo.
  - No caso de aplicações em suspensão, utilize o acessório HIT-SZ/IP e preste especial atenção ao inserir o elemento de fixação. Pode sair resina em excesso do furo. Certifique-se de que não pinga resina sobre o utilizador.
  - Se for enroscado um misturador novo num cartucho já aberto, também não utilize o produto das primeiras bombadas.

**▲ Devido ao desenvolvimento de calor durante o endurecimento, é necessário aplicar o elemento de metal (varão roscado) dentro do tempo de trabalho permitido, de contrário, a madeira poderá ser influenciada negativamente (base de ancoragem).**

**▲ A não observação das instruções pode conduzir à falha da fixação!**

## Hiiti HIT-RE 500 V4 1400 Jumbo

### Ankermortel voor bevestiging van betonijzer en pluggen in beton

- ▶ Voor gebruik deze gebruiksaanwijzing lezen en de veiligheidsvoorschriften aanhouden.
- ▶ Het veiligheidsgegevensblad van het product in acht nemen.

#### Hiiti HIT-RE 500 V4

**Bevat:** 2,2-bis(4-hydroxyfenyl)propana-bis(2,3-epoxypropyl)ether (A); Trimethylolpropane triglycidylether (A); 2-methyl-1,5-pentanediamine (B); m-Xyleen,  $\alpha,\alpha'$ -diamine (B);



(A,B)



(A,B)



(A)



(A)



#### Gevaar

UFI: DQTT-X0KD-481H-3AJU (A) / UFI: E93U-J0M2-S810-8FU9 (B)

- H314 Veroorzaakt ernstige brandwonden en oogletsel. (A, B)  
H317 Kan een allergische huidreactie veroorzaken. (A, B)  
H335 Kan irritatie van de luchtwegen veroorzaken. (B)  
H341 Verdacht van het veroorzaken van genetische schade. (A)  
H360 Kan de vruchtbaarheid of het ongeboren kind schaden. (A)  
H411 Giftig voor in het water levende organismen, met langdurige gevolgen. (A, B)

P280 Beschermende handschoenen/beschermende kleding/oogbescherming/gelaatsbescherming dragen.

P262 Contact met de ogen, de huid of de kleding vermijden.

P302+P352 BIJ CONTACT MET DE HUID: met veel water en zeep wassen.

P305+P351+P338 BIJ CONTACT MET DE OGEN: voorzichtig afspoelen met water gedurende een aantal minuten; contactlenzen verwijderen, indien mogelijk; blijven spoelen.

P333+P313 Bij huidirritatie of uitslag: een arts raadplegen.

P337+P313 Bij aanhoudende oogirritatie: een arts raadplegen.

#### Aanbevolgen veiligheidsuitrusting

**Oogbescherming:** Nauw aansluitende schutbril bijv.: #02065449 Veiligheidsbril PP EY-CA NCH klaar; #02065591 Beschermbril PP EY-HA R HC/AF klaar

**Beschermende handschoenen:** EN 374; materiaal: Nitrilbutadieenrubber, NBR

Rechtstreeks contact met chemicaliën / product / de bereiding moet door organisatorische maatregelen worden vermeden.

**De definitieve selectie van geschikte kleding is in de verantwoordelijkheid van de gebruiker.**

#### Aanwijzingen voor afvalverwerking

##### Geleegde patronen

- ▶ De mengtuig op het patroon laten zitten en via nationale inzamelsystemen afvoeren
  - of EAK-afvalcode: 15 01 02 kunststof verpakkingen.



##### Volle/gedeeltelijk geleegde patronen:

- ▶ Met inachtneming van de officiële voorschriften als speciaal afval afvoeren.
  - EAK-afvalcode: 20 01 27\* lakken, drukinkten, lijmen en kunstharsen, die gevaarlijke stoffen bevatten.
  - of EAK-afvalcode: 08 04 09\* lijm- en kitafval, dat organische oplosmiddelen of andere gevaarlijke stoffen bevat.

**Inhoud:** 1400 ml / 47.3 fl.oz

**Gewicht:** 1980 g / 69.8 oz

**Garantie:** Raadpleeg de standaard voorwaarden van Hilti en de verkoopvoorwaarden voor informatie over de garantie.

Als deze montage-instructies niet worden aangehouden, als ankers van een ander merk dan Hilti worden gebruikt, bij een slechte of twijfelachtige toestand van het beton of bij een uniek gebruik kan de betrouwbaarheid of de sterkte van de verbinding negatief worden beïnvloed.

## Productinformatie

nl

- Bewaar deze handleiding altijd bij het product.
- Geef het product alleen samen met de handleiding aan andere personen door.
- **Veiligheidsgegevensblad:** Raadpleeg het veiligheidsgegevensblad voor gebruik.
- **Houdbaarheidsdatum:** De houdbaarheidsdatum (maand/jaar) op het verbindingsdeel van de patroon controleren. Het product mag na afloop niet meer worden gebruikt.
- **Temperatuur van de patroon tijdens het gebruik:** +5 °C tot 40 °C / 41 °F tot 104 °F.
- **Transport- en opslagcondities:** Koel, droog en donker bij +5 °C tot 25 °C / 41 °F tot 77 °F.
- Voor toepassingen die niet in deze handleiding zijn beschreven of die buiten de specificaties liggen, contact opnemen met Hilti.
- **Niet volledig opgebruikte foliepatronen moeten binnen vier weken worden gebruikt.** Hiervoor de folie met een opgeschroefde mengtuit in het uitdrukapparaat laten en de pluïjers niet terugbewegen. Het apparaat van de druktoevoer afkoppelen en volgens de voorschriften opslaan. Bij verder gebruik een nieuwe mengtuit opschroeven en opnieuw de voorlopmortel afvoeren.

### WAARSCHUWING



- ▲ Ondeskundig gebruik kan mortelspatten veroorzaken. Oogcontact met de mortel kan blijvend oogletsel veroorzaken!**
  - Tijdens het werk een goed sluitende veiligheidsbril, werkhandschoenen en werkkleding dragen!
  - Nooit toevallig aangebrachte mengtuit met het uitpersen van de mortel beginnen!
  - Bij gebruik van een verlengstuk: De voorlopmortel mag uitsluitend door de geleverde mengtuit worden geperst en weggevoerd (niet door het verlengstuk).
  - Bij gebruik van een nieuwe foliepatroon een nieuwe mengtuit aanbrengen. Op een correcte montage letten.
  - Attentie! Nooit de mengtuit verwijderen als het systeem onder druk staat.
  - Uitsluitend de met de mortel geleverde mengtuit gebruiken. De mengtuit onder geen enkele omstandigheid veranderen.
  - Controleren of de foliepatroon en de patroonhouder onbeschadigd zijn – vooral nadat ze gevallen zijn! Gevallen verpakking, ook wanneer deze reeds in de patroonhouder zijn aangebracht, kunnen tot storingen leiden.
  - Nooit beschadigde foliepatronen en/of beschadigde of sterk vervuilde patroonhouders gebruiken.
- ▲ Slechte bevestigingswaarden/falen van de bevestiging door ontoereikende reiniging van het boorgat. Voor het injecteren moeten de boorgaten droog en vrij zijn van boorafval, stof, water, ijs, olie, vet of andere verontreinigingen.**
  - Hilti TE-CD en TE-YD holle boren moeten worden gebruikt met een goed onderhouden Hilti-stofzuiger van het model en met het zuigvermogen (debiet) zoals omschreven in de accessoirelabel.
  - Uitblazen van het boorgat – het boorgat met olievrije lucht uitblazen, tot de terugstromende lucht stofvrij is.
  - Uitspoelen van het boorgat – met een waterslang en normale leidingdruk uitspoelen tot er helder water uitstroomt.
  - **BELANGRIJK!** Vóór het vullen met mortel het water uit het boorgat verwijderen en het gat met olievrije perslucht uitblazen tot het volledig droog is (niet van toepassing bij hamergeboorde gaten bij onderwatertoepassingen).
  - Breng de mortel direct na het reinigen van het boorgat aan. Anders kan bij nat basismateriaal water in het boorgat terecht komen.
- ▲ Opletten dat het vullen van het boorgat vanaf het einde van het boorgat plaatsvindt, zodat er geen luchtbellen ontstaan.**
  - Indien noodzakelijk de verlengstukken gebruiken om het einde van het boorgat te bereiken.
  - Bij gebruik boven het hoofd het accessoire HIT-SZ/IP gebruiken en met name oppassen bij het invoeren van het bevestigingselement. Overtollige mortel kan uit het boorgat stromen. Opletten dat er geen mortel op de gebruiker druppelt.
  - Indien een nieuwe mengtuit op een reeds geopend foliepatroon wordt geschroefd, de eerste slagen eveneens weggoeien.
- ▲ Vanwege warmteontwikkeling tijdens het uitharden moet het metalen element (ankerstang) binnen de toegestane verwerkingstijd worden geplaatst, anders kan het hout (verankeringsbodem) negatief worden beïnvloed.**
- ▲ Als deze aanwijzingen niet worden opgevolgd kan de bevestiging loskomen!**

## Hilti HIT-RE 500 V4 1400 Jumbo

### Resina ad iniezione per fissaggi con tondini per cemento armato e con tasselli nel calcestruzzo

- Prima dell'utilizzo, leggere le presenti Istruzioni per l'uso ed attenersi alle norme di sicurezza.
- Consultare la scheda tecnica dati di sicurezza di questo prodotto.

#### Hilti HIT-RE 500 V4

**Contiene:** prodotto di reazione: 2,2-bis-[4-(2,3-epossipropossi)fenil]-propano (A); Trimethylolpropane triglycidylether (A); 2-methyl-1,5-pentanediamine (B); 1,3-benzendimetanamina (B);



(A,B)



(A,B)



(A)



(A)



#### Pericolo

H314	Provoca gravi ustioni cutanee e gravi lesioni oculari. (A, B)
H317	Può provocare una reazione allergica cutanea. (A, B)
H335	Può irritare le vie respiratorie. (B)
H341	Sospettato di provocare alterazioni genetiche. (A)
H360	Può nuocere alla fertilità o al feto. (A)
H411	Tossico per gli organismi acquatici con effetti di lunga durata. (A, B)
P280	Indossare guanti/indumenti protettivi/Proteggere gli occhi/il viso.
P262	Evitare il contatto con gli occhi, la pelle o gli indumenti.
P302+P352	IN CASO DI CONTATTO CON LA PELLE: lavare abbondantemente con acqua e sapone.
P305+P351+P338	IN CASO DI CONTATTO CON GLI OCCHI: sciacquare accuratamente per parecchi minuti. Togliere le eventuali lenti a contatto se è agevole farlo. Continuare a sciacquare.
P333+P313	In caso di irritazione o eruzione della pelle: consultare un medico.
P337+P313	Se l'irritazione degli occhi persiste, consultare un medico.

#### Raccomandazioni sull'equipaggiamento di protezione personale:

**Protezione degli occhi:** occhiali protettivi, ad es. #02065449 occhiali di protezione PP EY-CA NCH (chiaro); #2065591 occhiali protettivi PP EY-HA R HC/AF (chiaro);

**Guanti protettivi:** EN 374; materiale dei guanti: gomma nitrilica, NBR

Evitare, mediante ausilio di provvedimenti organizzativi, il contatto diretto con sostanze chimiche/prodotto/preparati.

**L'utilizzatore è responsabile della scelta definitiva dell'equipaggiamento di protezione adeguato.**

#### Avvertenze per lo smaltimento

##### Confezioni vuote:

- Lasciare il miscelatore avvitato e procedere allo smaltimento mediante i sistemi nazionali di raccolta dei rifiuti, i punti verdi, ecc.
  - oppure codice rifiuto EAK: 15 01 02 imballaggi in plastica.

##### Confezioni piene/parzialmente vuote:

- Procedere allo smaltimento in conformità alle normative ufficiali, come rifiuto speciale.
  - Codice rifiuto EAK: 20 01 27\* colori, inchiostri da stampa, adesivi e resine sintetiche, contenenti sostanze pericolose.
  - oppure codice rifiuto EAK: 08 04 09\* residui di sostanze adesive e mastici, contenenti solventi di natura organica o altre sostanze pericolose.

**Contenuto:** 1400 ml / 47.3 fl.oz

**Peso:** 1980 g / 69.8 oz

**Garanzia:** per informazioni sulla garanzia fare riferimento alle condizioni generali di vendita Hilti.

La mancata osservanza delle presenti istruzioni di montaggio, l'utilizzo di ancoraggi di altri produttori, condizioni del calcestruzzo magre o discutibili o applicazioni speciali possono compromettere l'affidabilità o le prestazioni dei bloccaggi.

## Informazioni relative al prodotto

- Conservare le presenti Istruzioni per l'uso sempre unitamente al prodotto.
- Se affidato a terzi, il prodotto dev'essere sempre provvisto delle relative Istruzioni per l'uso.
- **Scheda tecnica dati di sicurezza:** prima di procedere con la lavorazione osservare le indicazioni riportate nella scheda tecnica dati di sicurezza.
- **Data di scadenza:** controllare la data di scadenza (mese/anno) riportata sulla giunzione della confezione. Una volta trascorsa la data di scadenza, il prodotto non deve più essere utilizzato.
- **Temperatura della confezione durante l'utilizzo:** da +5 °C a 40 °C / da 41 °F a 104 °F.
- **Condizioni di trasporto e magazzinaggio:** conservare in luogo fresco, asciutto e buio, ad una temperatura compresa tra +5 °C e 25 °C / tra 41 °F e 77 °F.
- In caso di applicazioni che non sono descritte nelle presenti Istruzioni per l'uso o che esulano dalle specifiche previste, rivolgersi a Hilti.
- **Le cartucce parzialmente utilizzate devono essere riutilizzate entro quattro settimane.** A tale scopo, lasciare la cartuccia con il miscelatore avvitato nell'applicatore ad iniezione e non far diminuire la pressione. Scollegare l'attrezzo dall'alimentazione di pressione e immagazzinarlo secondo le prescrizioni. Prima del riutilizzo, avvitare un nuovo miscelatore e scartare nuovamente la prima resina pompata..

it

## AVVERTENZA



**▲ In caso di utilizzo non conforme, è possibile che la resina venga spruzzata fuori. Il contatto della resina con gli occhi può causare danni permanenti.**

- Durante l'utilizzo del prodotto indossare appositi occhiali protettivi aderenti, guanti protettivi ed abbigliamento da lavoro!
- Non iniziare mai a pompare il prodotto se il miscelatore non è avvitato!
- Utilizzando un tubo flessibile di prolunga: lo scarto della prima resina pompata deve essere effettuato solo tramite il miscelatore in dotazione (non tramite il tubo flessibile di prolunga).
- Prima di utilizzare una nuova cartuccia avvitare un nuovo miscelatore. Accertarsi che il miscelatore sia inserito saldamente.
- Prudenza! Non svitare mai il miscelatore quando il sistema è sotto pressione.
- Utilizzare esclusivamente il tipo di miscelatore fornito con la resina. Non modificare in alcun caso il miscelatore.
- Controllare che la cartuccia e il caricatore non siano danneggiati, in particolar modo dopo la caduta! Le cartucce cadute, anche se già inserite nel caricatore, possono causare un malfunzionamento.
- Non utilizzare mai cartucce danneggiate e/o caricatori danneggiati o imbrattati.

**▲ Valori di tenuta negativi/cedimento del fissaggio a causa di un'insufficiente pulizia del foro. Prima di iniettare il prodotto, i fori devono essere asciutti e liberi da residui di foratura, polvere, acqua, ghiaccio, olio, grasso o altre impurità.**

- Le punte per perforatori Hilti TE-CD, TE-YD devono essere utilizzate in combinazione con un aspiratore Hilti correttamente mantenuto, con modello e capacità di aspirazione (portata volumetrica) come specificato nella tabella degli accessori.
- Soffiaggio del foro – soffiare il foro con aria senza olio, finché l'aria che fuoriesce non risulti priva di polvere.
- Lavaggio del foro – lavare con un tubo flessibile per l'acqua con pressione normale, finché l'acqua che fuoriesce non risulti pulita.
- Importante! Prima di iniettare la resina, rimuovere l'acqua dal foro e soffiare con aria compressa priva di olio, finché il foro non risulti completamente asciutto (non applicabile su un foro eseguito con martello pneumatico in applicazioni sott'acqua).
- Iniettare l'adesivo immediatamente dopo aver pulito il foro. Altrimenti, in caso di materiale di base umido, nel foro potrebbe penetrare dell'acqua.

**▲ Accertarsi che il riempimento del foro avvenga partendo dal fondo del foro stesso, affinché non vengano a crearsi bolle d'aria.**

- Se necessario, utilizzare a tale scopo le apposite prolunghine per poter raggiungere il fondo del foro.
- In caso di applicazioni sopra testa, utilizzare l'accessorio HIT-SZ/1P e adattarlo soprattutto durante l'introduzione dell'elemento di fissaggio. È possibile che la resina in eccesso fuoriesca dal foro. Accertarsi che la resina non coli sull'utilizzatore.
- Se viene avvitato un nuovo miscelatore su una cartuccia già aperta, le prime pompate devono essere scartate.

**▲ A causa dello sviluppo di calore durante l'indurimento, il metallo (barra di ancoraggio) deve essere inserito entro il tempo di lavorazione consentito, altrimenti il legno (base di ancoraggio) può risultarne danneggiato.**

**▲ La mancata osservanza delle istruzioni d'uso può comportare il cedimento dell'ancoraggio!**

## Hilti HIT-RE 500 V4 1400 Jumbo

### Verbundmörtel für Betoneisen- und Dübelbefestigungen in Beton

- ▶ Vor der Verwendung diese Gebrauchsanleitung lesen und die Sicherheitsvorschriften einhalten.
- ▶ Sicherheitsdatenblatt des Produkts beachten.

#### Hilti HIT-RE 500 V4

**Enthält:** 2,2-Bis(4-hydroxyphenyl)propan-bis(2,3-epoxypropyl)ether (A); Trimethylolpropantriglycidylether (A); 2-methyl-1,5-pentanediamine (B); m-Xylylenediamin (B);



(A, B)



(A, B)



(A)



(A)



#### Gefahr

UFI: DQTT-X0KD-481H-3AJU (A) / UFI: E93U-J0M2-S810-8FU9 (B)

H314 Verursacht schwere Verätzungen der Haut und schwere Augenschäden. (A, B)

H317 Kann allergische Hautreaktionen verursachen. (A, B)

H335 Kann die Atemwege reizen. (B)

H341 Kann vermutlich genetische Defekte verursachen. (A)

H360 Kann die Fruchtbarkeit beeinträchtigen oder das Kind im Mutterleib schädigen. (A)

H411 Giftig für Wasserorganismen, mit langfristiger Wirkung. (A, B)

P280 Schutzhandschuhe/Schutzkleidung/Augenschutz/Gesichtsschutz tragen.

P262 Nicht in die Augen, auf die Haut oder auf die Kleidung gelangen lassen

P302+P352 BEI KONTAKT MIT DER HAUT: Mit viel Wasser und Seife waschen

P305+P351+P338 BEI KONTAKT MIT DEN AUGEN: Einige Minuten lang behutsam mit Wasser spülen. Vorhandene Kontaktlinsen nach Möglichkeit entfernen. Weiter spülen.

P333+P313 Bei Hautreizung oder -ausschlag: Ärztlichen Rat einholen/ärztliche Hilfe hinzuziehen.

P337+P313 Bei anhaltender Augenreizung: Ärztlichen Rat einholen/ärztliche Hilfe hinzuziehen

#### Empfehlung zur persönlichen Schutzausrüstung:

**Augenschutz:** Dichtschließende Schutzbrille z.B. #02065449 Sicherheitsbrille PP EY-CA NCH klar; #2065591 Schutzbrille PP EY-HA R HC/AF klar;

**Schutzhandschuhe:** EN 374; Handschuhmaterial: Nitrilkauschuk, NBR

Der direkte Kontakt mit der Chemikalie/dem Produkt/der Zubereitung ist durch organisatorische Maßnahmen zu vermeiden.

**Die endgültige Auswahl der geeigneten Schutzausrüstung liegt in der Verantwortung des Anwenders.**

#### Hinweise zur Entsorgung

##### Entleerte Gebinde:

- ▶ Den Mischer aufgeschraubt lassen und über das nationale Sammelsystem Grüner Punkt entsorgen
  - oder EAK-Abfallcode: 15 01 02 Verpackungen aus Kunststoff.



##### Volle oder teilentleerte Gebinde:

- ▶ Unter Beachtung der behördlichen Vorschriften als Sonderabfall entsorgen.
  - EAK-Abfallcode: 20 01 27\* Farben, Druckfarben, Klebstoffe und Kunstharze, die gefährliche Stoffe enthalten.
  - oder EAK-Abfallcode: 08 04 09\* Klebstoff- und Dichtmassenabfälle, die organische Lösemittel oder andere gefährliche Stoffe enthalten.

**Inhalt:** 1400 ml / 47.3 fl.oz

**Gewicht:** 1980 g / 69.8 oz

**Gewährleistung:** Gewährleistungsinformationen siehe allgemeine Verkaufsbedingungen von Hilti.

Das Nichtbeachten dieser Montageanleitung, das Verwenden von Hilti-fremden Anker, schlechte oder zweifelhafte Betoneigenschaften sowie Spezialanwendungen können Zuverlässigkeit und Leistung der Befestigungen beeinträchtigen.

## Produktinformation

- Bewahren Sie diese Gebrauchsanweisung immer zusammen mit dem Produkt auf.
- Geben Sie das Produkt nur zusammen mit der Gebrauchsanweisung an andere Personen weiter.
- **Sicherheitsdatenblatt:** Vor der Arbeit das SDB beachten.
- **Halbbarkeitsdatum:** Das Halbbarkeitsdatum (Monat/Jahr) auf dem Verbindungsteil des Gebindes prüfen. Produkt darf nach Ablauf nicht mehr verwendet werden.
- **Gebindetemperatur während des Gebrauchs:** +5 °C bis 40 °C / 41 °F bis 104 °F.
- **Transport- und Lagerungsbedingungen:** kühl, trocken und dunkel bei +5 °C bis 25 °C / 41 °F bis 77 °F.
- Bei Anwendungen, die nicht in vorliegender Gebrauchsanweisung beschrieben werden oder außerhalb der Spezifikationen liegen, wenden Sie sich bitte an Hilti.
- **Nicht vollständig aufgebrauchte Foliengebände müssen innerhalb von einer Woche weiterverarbeitet werden.** Dazu das Gebinde mit aufgeschraubtem Mischer im Auspressgerät belassen und den Druck nicht zurückfahren. Gerät von der Druckversorgung abkoppeln und vorschriftsmäßig lagern. Vor Weiterverwendung einen neuen Mischer aufschrauben und erneut den Mörtelvorlauf verwerfen.

de

## ⚠️ WARNUNG



### ⚠️ Bei unsachgemäßer Handhabung ist Spritzen des Mörtels möglich. Augenkontakt mit dem Mörtel kann bleibende Augenschäden verursachen!

- Bei der Arbeit eine dicht schließende Schutzbrille, Schutzhandschuhe und Arbeitskleidung tragen!
- Nie ohne ordnungsgemäß aufgeschraubten Mischer mit dem Auspressen beginnen!
- Beim Einsatz eines Verlängerungsschlauchs: Mörtelvorlauf nur durch den gelieferten Mischer verwerfen (nicht durch den Verlängerungsschlauch).
- Vor dem Auspressen eines neuen Foliengebändes einen neuen Mischer aufschrauben. Auf festen Sitz achten.
- Vorsicht! Niemals den Mischer abschrauben, wenn das System unter Druck steht.
- Ausschließlich den mit dem Mörtel gelieferten Mischertyp verwenden. Den Mischer unter keinen Umständen verändern.
- Kontrollieren, ob das Foliengebände und die Kassette unbeschädigt sind – insbesondere, nachdem sie heruntergefallen sind! Heruntergefallene Gebände, auch wenn sie bereits in der Kassette eingelegt waren, können zu Fehlfunktionen führen.
- Niemals beschädigte Foliengebände und/oder beschädigte oder verschmutzte Kassetten verwenden.

### ⚠️ Schlechte Halteverträge/Versagen der Befestigung durch unzureichende Bohrlochreinigung. Vor der Injektion müssen die Bohrlöcher trocken und frei von Bohrklein, Staub, Wasser, Eis, Öl, Fett oder anderen Verunreinigungen sein.

- Die Hilti Hohlbohrer TE-CD und TE-YD müssen in Verbindung mit einem fachgerecht gewarteten Hilti Staubsauger eingesetzt werden. Angaben zu geeigneten Modellen und zur Saugleistung (Volumenstrom) entnehmen Sie der Zubehörtafel.
- Ausblasen des Bohrlochs – das Bohrloch mit ölfreier Luft ausblasen, bis die rückstömende Luft staubfrei ist.
- Ausspülen des Bohrlochs – mit Wasserschlauch bei normalem Leitungsdruck ausspülen bis klares Wasser abfließt.
- Wichtig! Vor dem Verfüllen mit Mörtel das Wasser aus dem Bohrloch entfernen und mit ölfreier Druckluft ausblasen, bis es vollständig trocken ist (nicht anwendbar bei hammergebohrten Bohrlöchern in der Unterwasser-Anwendung).
- Verpressen Sie den Mörtel sofort nach dem Reinigen des Bohrlochs. Ansonsten kann bei nassen Untergründen Wasser in das Bohrloch eindringen.

### ⚠️ Sicherstellen, dass die Bohrlochverfüllung vom Bohrlochgrund aus erfolgt, damit keine Luftblasen gebildet werden.

- Wenn notwendig dafür die Verlängerungen verwenden, um den Bohrlochgrund zu erreichen.
- Bei Überkopf-Anwendungen das Zubehör HIT-SZ/IP verwenden und besonders beim Einführen des Befestigungselementes aufpassen. Überschüssiger Mörtel kann aus dem Bohrloch austreten. Sicherstellen, dass kein Mörtel auf den Anwender tropft.
- Wird ein neuer Mischer auf ein bereits geöffnetes Foliengebände aufgeschraubt, die ersten Hübe ebenfalls verwerfen.

### ⚠️ Wegen Wärmeentwicklung während der Aushärtung, muss das Metall Element (Ankerstange) innerhalb der erlaubten Verarbeitungszeit gesetzt werden, sonst kann das Holz (Verankerungsgrund) negativ beeinflusst werden.

### ⚠️ Nichtbeachtung der Anweisungen kann zum Versagen der Befestigung führen!

## Hiiti HIT-RE 500 V4 1400 Jumbo

### Klæbemørtel til fastgørelse af betonjern og ankre i beton

- ▶ Læs brugsanvisningen igennem for brug, og overhold sikkerhedsforskrifterne.
- ▶ Se produktets sikkerhedsdatablad.

#### Hiiti HIT-RE 500 V4

**Indeholder:** 2,2-bis(hydroxyphenyl)propan-bis(2,3-epoxypropyl)ether (A); 1,3 Propanediol, 2 ethyl-2-(hydroxymethyl)-polymer ved 2-(chloromethyl)oxirane (A); 2-methyl-1,5-pentanediamine (B); 1,3-benzendimethanamin (B);



(A,B)



(A,B)



(A)



(A)



#### Fare

UFI: DOTT-X0KD-481H-3AJU (A) / UFI: E93U-J0M2-S810-8FU9 (B)

H314 Forårsager svære forbrændinger af huden og øjenskader. (A, B)

H317 Kan forårsage allergisk hudreaktion. (A, B)

H335 Kan forårsage irritation af luftvejene. (B)

H341 Mistænkt for at forårsage genetiske defekter. (A)

H360 Kan skade forplantningsevnen eller det ufødte barn. (A)

H411 Giftig for vandlevende organismer, med langvarige virkninger. (A, B)

P280 Bær beskyttelseshandsker/beskyttelsestøj/øjensbeskyttelse/ansigtsbeskyttelse.

P262 Må ikke komme i kontakt med øjne, hud eller tøj

P302+352 VED KONTAKT MED HUDEN: Vask med rigeligt sæbe og vand

P305+P351+P338 VED KONTAKT MED ØJNENE: Skyl forsigtigt med vand i flere minutter. Fjern eventuelle kontaktlinser, hvis dette kan gøres let. Fortsæt skylning.

P333+P313 Ved hudirritation eller udslæt: Søg lægehjælp.

P337+P313 Ved vedvarende øjenirritation: Søg lægehjælp.

#### Anbefaling vedrørende personlige værnemidler:

**Øjenværn:** Tætsluttende beskyttelsesbriller f.eks. #02065449 sikkerhedsbriller PP EY-CA NCH klar; #2065591 beskyttelsesbriller PP EY-HA R HC/AF klar.

**Beskyttelseshandsker:** EN 374. Handskemateriale: Nitrilgummi, NBR

Direkte kontakt med kemikaliet/produktet/sammensætningen skal forhindres gennem organisatoriske forholdsregler.

**Det endelige valg af egnede værnemidler er brugerens ansvar.**

#### Oplysninger om bortskaffelse

##### Tomme beholdere:

- ▶ Lad blanderen være skruet på, og bortskaf produktet på en kommunal genbrugsstation
  - eller EAK-affaldskode: 15 01 02 Emballager af kunststof.



##### Fulde eller delvis tomme beholdere:

- ▶ Skal bortskaffes som særligt affald i henhold til gældende bestemmelser.
  - EAK-affaldskode: 20 01 27\* maling, trykfarve, lim og kunstsharpiks, der indeholder farlige stoffer.
  - eller EAK-affaldskode: 08 04 09\* lim- og tætningsmasseaffald, som indeholder organiske opløsningsmidler eller andre farlige stoffer.

**Indhold:** 1400 ml / 47.3 fl.oz

**Vægt:** 1980 g / 69.8 oz



**Garanti:** Garantioplysninger, se Hiltis generelle salgsbetingelser.

Tilsidesættelse af monteringsvejledningen, anvendelse af ankre, der ikke kommer fra Hilti, dårlige eller tvivlsomme betonegenskaber samt specielle anvendelsesformål kan forringe befæstigelsernes pålidelighed og ydelse.

### Produktinformation

- Opbevar altid denne brugsanvisning sammen med produktet.
- Hvis produktet videregives til andre personer, skal brugsanvisningen følge med.
- **Sikkerhedsdatablad:** Læs sikkerhedsdatabladet igennem før arbejdet.
- **Holdbarhedsdato:** Kontrollér holdbarhedsdatoen (måned/år) på beholderens forbindelsesdel. Når holdbarhedsdatoen er overskredet, må produktet ikke længere anvendes.
- **Beholdertemperatur under brugen:** +5 °C til 40 °C/41 °F til 104 °F.
- **Transport- og opbevaringsbetingelser:** koldt, tørt og mørkt ved +5 °C til 25 °C/41 °F til 77 °F.
- Ved anvendelsesformål, som ikke er beskrevet i denne brugsanvisning eller ligger uden for specifikationerne, skal du kontakte Hilti.
- **Øverskydende masse skal bruges inden for én uge.** I den forbindelse er det vigtigt at lade blanderen blive siddende på mørtelpistolen og ikke at presse stemplet tilbage. Afbryd udstyret fra trykforsyningen, og opbevar det i henhold til forskrifterne. For genanvendelse skal der skrues en ny blander på, og den første mørtel skal kasseres.

da

### ADVARSEL



- ▲ Ved forkert håndtering kan mørtlen sprøjte. Øjenkontakt med mørtlen kan give permanente øjenskader!**
  - Bær tætsluttende beskyttelsesbriller, handsker og arbejdstøj under arbejdet!
  - Påbegynd aldrig udpresning, før en blander er skruet korrekt på!
  - Ved anvendelse af en forlængerslange: Kassér kun den første mørtel, der kommer ud af den medfølgende blander (ikke den, der kommer ud af forlængerslangen).
  - Skru en ny blander på for udpresning af en ny beholder. Kontrollér, at den sidder korrekt.
  - Forsigtigt! Skru aldrig blanderen af, når systemet står under tryk.
  - Anvend kun den blandertype, som leveres med mørtlen. Blanderen må aldrig ændres.
  - Kontrollér, om beholderen og kassetten er ubeskadigede – især hvis de er faldet på gulvet! Beholdere, som er faldet på gulvet, kan – også selv om de allerede var lagt i kassetten – medføre fejl.
  - Brug aldrig ødelagte beholdere og/eller ødelagte eller snavsede kassetter.
- ▲ Dårlig bindeevne/utilstrækkelig fastgørelse som følge af utilstrækkelig rengøring af borehullet. Borehuller skal for injektion være tørre og fri for boresmuld, støv, vand, is, olie, fedt eller andre urenheder.**
  - Hule Hilti bor TE-CD, TE-YD skal bruges sammen med en korrekt vedligeholdt Hilti støvsuger med model- og sugekapacitet (mængde-flowrate) som anført i tilbehørstabellen.
  - Gennemblæsning af borehullet – blæs borehullet igennem med oliefri luft, indtil den tilbagestrømmende luft er fri for støv.
  - Skyllning af borehullet – skyl hullet med en vandslange ved normalt vandtryk, indtil der strømmer rent vand ud.
  - Vigtigt! For borehullet fyldes med mørtel, skal vandet fjernes, og hullet skal blæses rent med oliefri trykluft, indtil det er helt tørt (ikke anvendelig ved hammerborede borehuller ved opgaver under vand).
  - Injicer mørtlen straks efter rengøring af borehullet. I modsat fald kan der ved våde underlag trænge vand ned i borehullet.
- ▲ Sørg for, at opfyldningen af borehullet påbegyndes ved bunden af hullet, så der ikke dannes luftbobler.**
  - Anvend om nødvendigt forlængerne for at nå helt ned til bunden af hullet.
  - Anvend ved opgaver over hovedhøjde tilbehøret HIT-SZ/IP, pas især på ved indføring af befæstelseselementet. Øverskydende mørtel kan presses ud af borehullet. Sørg for, at der ikke drypper mørtel på brugeren.
  - Hvis der skrues en ny blander på en allerede åbnet foliepatron, skal de første tryk ligeledes kasseres.
  - Anvend en ny blander for hver ny beholder.
- ▲ Som følge af varmeudviklingen under hærdningen skal metalelementet (stangen) hærdes inden for den tilladte bearbejdningsstid, da det ellers kan have en negativ indvirkning på træet (grundmaterialet).**
- ▲ Hvis anvisningerne ikke overholdes, er der risiko for, at befæstelsen svigter!**

## Hiiti HIT-RE 500 V4 1400 Jumbo

### Festemasse for armeringsstål- og plugginnfesting i betong

- ▶ For bruk må denne bruksanvisningen og sikkerhetsforskriftene leses og overholdes.
- ▶ Følg sikkerhetsdatabladet for produktet.

#### Hiiti HIT-RE 500 V4

**Innhold:** 2,2-bis[4-(2,3-epoksypropoksy)fenyl]propan (A); 1,3 Propanediol, 2 ethyl-2-(hydroxymethyl)-, polymer with 2-(chloromethyl)oxirane (A); 2-methyl-1,5-pentanediamine (B); M-Xylen- $\alpha$ , $\alpha$ -Diamin (B);



(A,B)



(A,B)



(A)



(A)



#### Fare

UFI: DQTT-XOKD-481H-3AJU (A) / UFI: E93U-JOM2-S810-8FU9 (B)

H314 Gir alvorlige etseskader på hud og øyne. (A, B)

H317 Kan utløse en allergisk hudreaksjon. (A, B)

H335 Kan forårsake irritasjon av luftveiene. (B)

H341 Mistenkes for å kunne forårsake genetiske skader. (A)

H360 Kan skade forplantningsevnen eller gi fosterskader. (A)

H411 Giftig, med langtidsvirkning, for liv i vann. (A, B)

P280 Benytt vernehansker/vernetøy/øyevern/ansiktsvern.

P262 Må ikke komme i kontakt med øyne, huden eller klær

P302+352 VED HUDKONTAKT: Vask med mye såpe og vann

P305+P351+P338 VED KONTAKT MED ØYNENE: Skyll forsiktig med vann i flere minutter. Fjern eventuelle kontaktlinser dersom dette enkelt lar seg gjøre. Fortsett skyllingen.

P333+P313 Dersom det forekommer hudirritasjon eller utslett: Søk legehjelp.

P337+P313 Ved vedvarende øyeirritasjon: Søk legehjelp.

#### Anbefaling om personlig verneutstyr:

**Øyevern:** Tettsluttende vernebriller f.eks. #02065449 Sikkerhetsbriller PP EY-CA NCH, gjennomsiktede. #2065591 Vernebriller PP EY-HA R HC/AF, gjennomsiktede.

**Vernehansker:** EN 374. Hanskemateriale: nitrilkaustsjuk, NBR

Direkte kontakt med kjemikaliet/produktet/tilberedningen bør unngås ved hjelp av organisatoriske tiltak.

**Det endelige valget av egnet verneutstyr er brukerens ansvar.**

#### Avfallshåndtering

##### Tomme patroner:

- ▶ La blandedelen være påskrudd og sørg for avfallshåndtering gjennom godkjent oppsamlingsordning
  - eller EAK-avfallskode: 15 01 02 Forpakinger av plast.



##### Fuller eller delvis tømte patroner:

- ▶ Skal avfallshåndteres som spesialavfall i samsvar med offentlige forskrifter.
  - EAK-kode: 20 01 27\* Maling, trykkfarger, limstoffer og kunstharpsiks som inneholder farlige stoffer.
  - eller EAK-avfallskode: 08 04 09\* Limstoff- og tetningsmasseavfall som inneholder organiske løsemidler eller andre farlige stoffer.

**Innhold:** 1400 ml / 47.3 fl.oz

**Vekt:** 1980 g / 69.8 oz

**Garantiforpliktelse:** Garantiopplysninger, se generelle forretningsbetingelser fra Hilti.

Manglende overholdelse av denne monteringsveiledningen, bruk av ankere fra andre enn Hilti, dårlige eller tvilsomme betongegenskaper og spesialbruksområder kan påvirke pålitelighet og effekten i innfesting.

### Produktinformasjon

- Bruksanvisningen skal alltid oppbevares sammen med produktet.
- Produktet må kun gis videre til andre dersom bruksanvisningen kan følge med.
- **Sikkerhetsdatablad:** Gjennomgå og overhold sikkerhetsdatabladet for arbeidet starter.
- **Holdbarhetsdato:** Undersøk holdbarhetsdatoen (måned/år) på patronens koblingsdel. Produktet skal ikke brukes etter utløpsdato.
- **Patronens temperatur under bruk:** +5 °C til 40 °C / 41 °F til 104 °F.
- **Transport- og lagringsforhold:** Kjølig, tørt og mørkt ved +5 °C til 25 °C / 41 °F til 77 °F.
- Ved brukstilfeller som ikke beskrives av den foreliggende bruksanvisningen, eller som ligger utenfor spesifikasjonene, vennligst henvend deg til Hilti.
- **Patroner som ikke er helt brukt opp, må brukes opp innen én uke.** La i dette tilfellet patronen med påskrudd blandedyse ligge i utpressingsapparatet, og ikke kjør trykkstempelet tilbake. Koble apparatet fra trykkforsyningen og lagre det i henhold til forskriftene. Før gjenbruk skal en ny blandedyse skrus på, og den første mengden med masse skal igjen kasseres.

no

### ADVARSEL



- ▲ Ved ukynndig håndtering kan det sprute ut masse. Øyekontakt med massen kan forårsake varige øyeskader!**
  - Bruk tettsluttende vernebriller, vernehansker og arbeidsklær under arbeidet!
  - Start aldri utpressing uten forskriftsmessig påskrudd blandedyse!
  - Ved bruk av forlengelsesslange: Den første massen må kastes gjennom den leverte blandedysen (ikke gjennom forlengelsesslangen).
  - Før utpressing av en ny patron må en ny blandedyse skrus på. Kontroller at den sitter godt.
  - Merk! Skru aldri av blandedysen når systemet står under trykk.
  - Bruk kun blandedyser som ble levert sammen med massen. Blandedysen må ikke forandres under noen omstendigheter.
  - Kontroller om patronen og folieholderen er uskadd, spesielt hvis de har vært utsatt for fall! Patroner som har vært utsatt for fall, kan forårsake feilfunksjoner, også hvis de allerede har blitt lagt i folieholderen.
  - Bruk aldri skadde patroner og/eller skadde eller tilsnusede folieholdere.
- ▲ Lav holdfasthet/svikt i innfesting på grunn av utilstrekkelig rengjøring av borehull. Før injisering skal borehullet være tørt og fritt for boremateriale, støv, vann, is, olje, fett og andre forurensninger.**
  - Hilti hulborinnsatser TE-CD, TE-YD må brukes sammen med en riktig vedlikeholdt Hilti støvsuger med modell og innsugningskapasitet (gjennomstrømningsvolum) som angitt i tilbehørstabellen.
  - Utblåsing av borehullet – borehullet skal blåses ut med oljefri luft inntil den utstrømmende luften er støvfri.
  - Utspyling av borehullet – spytt ut med vannslange og normalt ledningstrykk inntil klart vann strømmer ut.
  - Viktig! Før fylling med masse skal vannet fjernes fra borehullet, og det skal blåses rent med oljefri trykkluft inntil det er helt tørt (kan ikke brukes ved hammerborede borehull under vann).
  - Injiser mørtelen rett etter rengjøring av borehullet. Hvis ikke kan det ved våte underlag trenge vann ned i borehullet.
- ▲ Sørg for at fyllingen av borehullet skjer fra bunnen av borehullet, slik at det ikke dannes seg luftbobler.**
  - Bruk om nødvendig forlengeren for å nå ned til bunnen av borehullet.
  - Ved bruk over nodehøyde skal du bruke tilbehøret HIT-SZ/IP, og vær spesielt oppmerksom ved innføring av festeelementet. Overskudd av masse kan trenge ut av borehullet. Sørg for at masse ikke drypper ned på brukeren.
  - Hvis en ny blandedyse skrus på en allerede åpen patron, skal den første massen som kommer ut kastes.
  - Til hver ny patron må man bruke en ny blandedyse.
- ▲ På grunn av varmen som genereres under herding må metallelementet (stangen) festes innen tillatt bearbeidings tid, ellers kan trevirket (basismaterialet) bli negativt påvirket.**
- ▲ Manglende overholdelse av instruksjonene kan føre til svikt i innfestingen!**

## Hiiti HIT-RE 500 V4 1400 Jumbo

### Injekteringsmassa för armeringsjärnfästen och infästningar i betong

- ▶ Läs bruksanvisningen och observera säkerhetsföreskrifterna före användning.
- ▶ Läs produktens säkerhetsdatablad.

#### Hiiti HIT-RE 500 V4

**Innehåller:** 2,2-bis(4-hydroxyfenyl)propan, bis(2,3-epoxipropyl)eter (A); 1,3 Propanediol, 2-ethyl-2-(hydroxymethyl)-, polymer with 2-(chloromethyl)oxirane (A); 2-methyl-1,5-pentanediamin (B); 1,3-bensendimetanamin (B);



(A,B)



(A,B)



(A)



(A)



#### Fara

UF: DOTT-XOKD-481H-3AJU (A) / UF: E93U-JOM2-S810-8FU9 (B)

H314 Orsakar allvarliga frätskador på hud och ögon. (A, B)

H317 Kan orsaka allergisk hudreaktion. (A, B)

H335 Kan orsaka irritation i luftvägarna. (B)

H341 Misstänks kunna orsaka genetiska defekter. (A)

H360 Kan skada fertiliteten eller det födda barnet. (A)

H411 Giftigt för vattenlevande organismer med långtidseffekter. (A, B)

P280 Använd skyddshandskar/skyddskläder/ögonskydd/ansiktsskydd.

P262 Får inte komma i kontakt med ögonen, huden eller kläderna

P302+352 VID HUDKONTAKT: Tvätta med mycket tvål och vatten

P305+P351+P338 VID KONTAKT MED ÖGONEN: Skölj försiktigt med vatten i flera minuter. Ta ur eventuella kontaktlinser om det går lätt. Fortsätt att skölja.

P333+P313 Vid hudirritation eller utslag: Sök läkarhjälp.

P337+P313 Vid bestående ögonirritation: Sök läkarhjälp.

#### Rekommendation för personlig skyddsutrustning:

**Ögonskydd:** Tättslutande skyddsglasögon t.ex. #02065449 skyddsglasögon PP EY-CA NCH klara #2065591 skyddsglasögon PP EY-HA R HC/AF klara

**Skyddshandskar:** EN 374, Material i handskar: Nitrilgummi, NBR

Direktkontakt med kemikalier/produkt/framställning ska undvikas genom organisatoriska åtgärder.

**Det slutgiltiga valet av lämplig skyddsutrustning är användarens ansvar.**

#### Anvisningar om avfallshantering

##### Tömda förpackningar:

- ▶ Låt blandningsröret sitta kvar och avfallshanteras enligt föreskrivna nationella rutiner (gröna punkten) – eller enligt EAK-avfallskod: 15 01 02 förpackningar av plast.

##### Fulla eller delvis tömda förpackningar:

- ▶ Avfallshanteras som miljöfarligt avfall. Följ gällande bestämmelser.
  - EAK-avfallskod: 20 01 27\* färger, tryckfärger, lim och konstharter, som innehåller farliga ämnen.
  - eller enligt EAK-avfallskod: 08 04 09\* rester av bindemedel och tätningsmedel som innehåller organiska lösningsmedel eller andra farliga ämnen.

**Innehåll:** 1400 ml/47.3 fl.oz

**Vikt:** 1980 g / 69.8 oz

**Garanti:** Information om garantin hittar du i Hiltis allmänna köpvillkor.

Om denna monteringsanvisning inte följs, om ankare från andra tillverkare än Hilti används samt vid dåliga eller tveksakta betongegenskaper och speciella tillämpningar kan tillförlitligheten och effekten hos infästningarna påverkas negativt.

## Produktinformation

- Förvara alltid bruksanvisningen tillsammans med produkten.
- Låt bruksanvisningen följa med om du överlåter produkten till en annan person.
- **Säkerhetsdatablad:** Läs säkerhetsdatabladet innan du påbörjar arbetet.
- **Hållbarhetsdatum:** Kontrollera hållbarhetsdatumet (månad/år) på förpackningens anslutningsdel. Produkten får inte användas efter utgångsdatum.
- **Förpackningstemperatur under användning:** +5 °C till 40 °C/41 °F till 104 °F.
- **Transport- och förvaringsvillkor:** svalt, torrt och mörkt vid +5 °C till 25 °C/41 °F till 77 °F.
- Kontakta Hilti vid användningsområden som inte beskrivs i bruksanvisningen eller ligger utanför specifikationerna.
- **Folieförpackningar som inte är helt förbrukade måste användas igen inom en vecka.** Lämna i så fall förpackningarna med påskruvat blandningsrör i injekteringspistolen och kör inte tillbaka tryckkolven. Koppla loss verktyget från tryckförsörjningen och förvara det enligt föreskrifterna. Före fortsatt användning skruvas ett nytt blandningsrör på och uttrinnande massa kasseras på nytt.

SV

## VARNING



- ▲ Vid felaktig hantering kan massan spruta ut. Hamnar massan i ögonen kan det leda till bestående ögonskador!**
  - Bär alltid tätslutande skyddsglasögon, skyddshandskar och arbetskläder vid arbetet!
  - Börja aldrig med frampressningen utan att ha skruvat fast blandningsröret ordentligt!
  - Vid användning av förlängnings slang: Använd endast det medföljande blandningsröret vid kassering av första injekteringsmassa (inte förlängningsslangen).
  - Skruva på ett nytt blandningsrör innan du börjar använda en ny folieförpackning. Se till att det sitter ordentligt fast.
  - Se upp! Skruva aldrig av blandningsröret när systemet är trycksatt.
  - Använd enbart den typ av blandningsrör som levereras tillsammans med massan. Blandningsröret får inte på några villkor ändras.
  - Kontrollera att folieförpackningen eller kassetten inte är skadad – särskilt om den råkat falla i golvet! En förpackning som har tappats kan leda till föllfunktion, även om den redan satts in i kassetten.
  - Använd aldrig skadade folieförpackningar och/eller skadade eller starkt nedsmutsade kassetter.
- ▲ Otillfredsställande värden för hållbarhet/ej fungerande infästning på grund av otillräcklig rengöring av borrhål. Före injekteringen måste borrhålen vara torra och fria från borrhax, damm, vatten, is, olja, fett och andra föroreningar.**
  - Hilti sugborrar TE-CD och TE-YD måste användas tillsammans med en korrekt underhållen Hilti-dammsugare med en modell och sugkapacitet (volymflöde) enligt tillbehörstabellen.
  - Utblåsning av borrhål – blås igenom borrhålet med oljefri luft, tills den returnerade luften är fri från damm.
  - Genomspolning av borrhål – spola igenom med vattenslang och normalt ledningstryck tills klart vatten flödar ut.
  - Obs! Före påfyllning av massa ska vattnet avlägsnas från borrhålet, som blåses ur med oljefri tryckluft tills det är helt torrt (kan inte användas på hammarborrade borrhål under vatten).
  - Spruta in injekteringsmassa direkt efter att du har rengjort borrhålet. Annars kan det tränga in vatten i borrhålet om underlaget är vått
- ▲ Se till att borrhålstyllningen utförs ända nedifrån borrhålsbotten, så att inga luftblåsar bildas.**
  - Använd vid behov förlängningar så att du når ända ner till borrhålets botten.
  - Använd tillbehöret HIT-SZ/JP vid arbeten ovanför huvudhöjd och var då särskilt försiktig när du för in fästelementet. Överflödiga massa kan tränga ut ur borrhålet. Se till att ingen massa rinner ner på användaren.
  - Om ett nytt blandningsrör skruvas på en redan öppnad folieförpackning kastas de första slaglängderna.
  - Använd ett nytt blandningsrör för varje ny folieförpackning.
- ▲ På grund av värmeutvecklingen under härdning måste metallelementet (ankarstången) sättas på plats inom den föreskrivna bearbetningstiden. Annars finns det risk för att träet (materialet i underlaget) påverkas negativt.**
- ▲ Om anvisningarna inte följs kan det leda till att infästningen inte håller!**

## Hilti HIT-RE 500 V4 1400 Jumbo

### Żywica do mocowania prętów zbrojeniowych i kotew w betonie

- ▶ Przed zastosowaniem należy przeczytać niniejszą instrukcję stosowania oraz przestrzegać przepisów dotyczących bezpieczeństwa.
- ▶ Przestrzegać karty charakterystyki produktu.

#### Hilti HIT-RE 500 V4

**Zawiera:** 2,2-bis[4-(2,3-epoksypropoksy)fenylo]propan (A); 1,3 Propanediol, 2 etyl-2-(hydroxymethyl)-, polymer with 2-(chlorometyl)oxirane (A); 2-methyl-1,5-pentanediamine (B); 1,3-benzenodimetanoamina (B);



(A,B)



(A,B)



(A)



(A)



#### Niebezpieczeństwo

UF1: DQTT-XOKD-481H-3AJU (A) / UF1: E93U-J0M2-S810-8FU9 (B)

H314	Powoduje poważne oparzenia skóry oraz uszkodzenia oczu. (A, B)
H317	Może powodować reakcję alergiczną skóry. (A,B)
H335	Może powodować podrażnienie dróg oddechowych. (B)
H341	Podejrzewa się, że powoduje wady genetyczne. (A)
H360	Może działać szkodliwie na płodność lub na dziecko w łonie matki. (A)
H411	Działa toksycznie na organizmy wodne, powodując długotrwałe skutki. (A, B)
P280	Stosować rękawice ochronne/odzież ochronną/ochronę oczu/ochronę twarzy.
P262	Nie wprowadzać do oczu, na skórę lub na odzież
P302+352	W PRZYPADKU KONTAKTU ZE SKÓRĄ: Umyć dużą ilością wody z mydłem
P305+P351+P338	W PRZYPADKU DOSTANIA SIĘ DO OCZU: Ostrożnie płukać wodą przez kilka minut. Wyjąć soczewki kontaktowe, jeżeli są i można je łatwo usunąć. Nadal płukać.
P333+P313	W przypadku wystąpienia podrażnienia skóry lub wysypki: Zasięgnąć porady/zgłosić się pod opiekę lekarza.
P337+313	W przypadku utrzymywania się działania drażniącego na oczy: Zasięgnąć porady/zgłosić się pod opiekę lekarza.

#### Zalecenia dotyczące osobistego wyposażenia ochronnego:

**Ochrona oczu:** Szczelne okulary ochronne np. #02065449 okulary ochronne PP EY-CA NCH przezroczyste; #2065591 okulary ochronne PP EY-HA R HC/AF przezroczyste;

**Rękawice ochronne:** EN 374; materiał, z którego wykonane są rękawice: kauczuk nitylowy, NBR

Poprzez odpowiednią organizację pracy należy unikać bezpośredniego kontaktu z chemikaliami / produktem / przygotowaną substancją.

**Odpowiedzialność za ostateczny wybór odpowiedniego wyposażenia ochronnego ponosi użytkownik.**

#### Wskazówki dotyczące utylizacji

##### Opróżnione ładunki:

- ▶ Nakręcony mieszacz można usuwać przez publiczne systemy zbiórki odpadów  
– lub kod odpadu EAK: 15 01 02 Opakowania z tworzyw sztucznych.



##### Pełne lub częściowo zużyte ładunki:

- ▶ Utylizować zgodnie z przepisami administracyjnymi dotyczącymi usuwania odpadów specjalnych.  
– Kod odpadu EAK: 20 01 27\* Farby, tusze, farby drukarskie, kleje, lepiszcze i żywice zawierające substancje niebezpieczne.  
– lub Kod odpadu EAK: 08 04 09\* Odpadowe kleje i szczeniwa zawierające rozpuszczalniki organiczne lub inne substancje niebezpieczne.

**Zawartość:** 1400 ml / 47.3 fl.oz

**Masa:** 1980 g / 69.8 oz

**Gwarancja:** Informacje dotyczące gwarancji znajdują się w ogólnych warunkach sprzedaży Hilti.

Nieprzestrzeganie niniejszej instrukcji montażu, używanie kotew innej marki, niż Hilti, złe lub wątpliwe właściwości betonu oraz zastosowania specjalne mogą mieć negatywny wpływ na skuteczność i obciążalność mocowań.

#### Informacje o produkcie

- Niniejszą instrukcję stosowania należy zawsze przechowywać razem z produktem.
- Produkt przekazywać innym osobom wyłącznie z niniejszą instrukcją stosowania.
- **Karta charakterystyki substancji:** Przed przystąpieniem do pracy zapoznać się z kartą charakterystyki substancji.
- **Termin ważności:** Sprawdzić termin ważności (miesiąc/rok) umieszczony na spojeniu ładunku. Nie stosować produktu po upływie terminu ważności.
- **Temperatura ładunku podczas stosowania:** +5 °C do 40 °C / 41 °F do 104 °F.
- **Warunki transportu i przechowywania:** W chłodnym, suchym i zaciemnionym miejscu, w temperaturze od 5 °C do 25 °C / od 41 °F do 77 °F.
- W przypadku zastosowań, które nie są opisane w niniejszej instrukcji stosowania lub wykraczają poza specyfikację, należy skonsultować się z serwisem Hilti.
- **Częściowo zużyte ładunki foliowe należy wykorzystać w ciągu jednego tygodnia.** W tym celu pozostawić w dozwolniku ładunek z nakręconym mieszaczem i nie zmniejszać ciśnienia. Odłączyć urządzenie od zasilania ciśnieniem i przechowywać zgodnie z przepisami. Przed ponownym użyciem nakręcić nowy mieszacz i odrzucić początkową porcję żywicy.

#### OSTRZEŻENIE

##### **▲ W przypadku nieumiejętnego obchodzenia się z żywicą możliwe jest jej rozbrzyźganie.**

**Kontakt żywicy z oczami może prowadzić do trwałego uszkodzenia oczu!**

- Podczas pracy nosić szczelne okulary ochronne, rękawice ochronne i odzież roboczą!
- Nie rozpoczynać wyiskania bez odpowiednio założonego mieszacza!
- W przypadku użycia węża przedłużającego: Początkowej porcji żywicy używać jedynie z dostarczonym mieszaczem (nie używać z wężem przedłużającym).
- Przed wyiskaniem nowego ładunku foliowego nakręcić nowy mieszacz. Zwracać uwagę na pewne zamocowanie.
- Ostrożnie! Nie wolno odkręcać mieszacza, jeśli narzędzie znajduje się pod ciśnieniem.
- Używać wyłącznie typu mieszacza dostarczonego razem z żywicą. Pod żadnym pozorem nie dokonywać zmian w mieszaczu.
- Skontrolować, czy ładunek foliowy i kasetka nie są uszkodzone – zwłaszcza po upadku na ziemię! Działanie upuszczonych na ziemię ładunków, nawet jeśli były w kasetkach, może być zakłócone.
- Nigdy nie stosować uszkodzonych ładunków foliowych i/lub uszkodzonych lub mocno zabrudzonych kaset.

##### **▲ Niedostateczne oczyszczenie wywierconego otworu powoduje niedostateczną wytrzymałość lub uszkodzenie mocowania. Przed wypełnieniem należy osuszyć i oczyścić otwory z drobin gruzu po wierceniu, pyłu, wody, lodu, oleju, smarów i innych zanieczyszczeń.**

- Wiertła rurowe Hilti TE-CD, TE-YD muszą być używane w połączeniu z prawidłowo konserwowanym odkurzaczem Hilti. Model i wydajność (natężenie przepływu objętościowego) odkurzacza muszą być zgodne z wyszczególnionymi w tabeli akcesoriów.
- Przedmuchiwanie wywierconego otworu – otwór przedmuchać pozbawionym oleju powietrzem, aż wypływające powietrze będzie pozbawione pyłu.
- Wypłukanie otworu – wypłukać wodą pod normalnym ciśnieniem, dopóki nie zacznie wypływać czysta woda.
- Ważne! Przed wypełnieniem żywicy, należy usunąć wodę z otworu i przedmuchać go sprężonym powietrzem bez zanieczyszczeń olejowych, do całkowitego osuszenia otworu (nie stosować w otworach wywierconych wiertłem udarowym do zastosowań pod wodą).
- Żywicę należy wstrzyknąć natychmiast po oczyszczeniu wywierconego otworu. W przeciwnym razie, w przypadku użycia w mokrych podłożach, do wywierconego otworu może przedostać się woda.

##### **▲ Zapewnić, by wypełnianie otworu następowało od dna otworu, aby nie tworzyły się pęcherzyki powietrza.**

- W razie potrzeby stosować przedłużki, aby dotrzeć do dna otworu.
- W przypadku zastosowań nad głową operatora zastosować osprzęt HIT-SZ/IP i uważać szczególnie podczas wkładania elementu mocującego. Z otworu może wydostawać się nadmiar żywicy. Upewnić się, że żywica nie kapie na użytkownika.
- Jeśli na otwarty ładunek foliowy zostanie nakręcony nowy mieszacz, również należy odrzucić pierwszą porcję żywicy.
- Do każdego nowego ładunku foliowego należy używać nowego mieszacza.

##### **▲ Ze względu na wytarzanie ciepła podczas utwardzania należy przestrzegać dozwolonego czasu osadzenia elementu metalowego (pręt), ponieważ w przeciwnym razie drewno (materiał podstawowy) może zostać uszkodzone.**

##### **▲ Nieprzestrzeganie zaleceń może spowodować niedostateczną wytrzymałość mocowania!**



pl

## Hilti HIT-RE 500 V4 1400 Jumbo

### Lepicí hmota pro železobeton a upevňování kotev do betonu

- Před použitím si přečtete tento návod k použití a dodržujte bezpečnostní předpisy.
- Řiďte se bezpečnostním listem výrobku.

#### Hilti HIT-RE 500 V4

**Obsahuje:** bis[4-(2,3-epoxypropoxy)fenyl]propan (A); 1,3 Propanediol, 2 ethyl-2-(hydroxymethyl)-, polymer with 2-(chloromethyl)oxirane (A); 2-methyl-1,5-pentanediamine (B); m-Xylylenediamine (B);



(A,B)



(A,B)



(A)



(A)



**Nebezpečí** UFI: DQTT-X0KD-481H-3AJU (A) / UFI: E93U-J0M2-S810-8FU9 (B)

- H314 Způsobuje těžké poleptání kůže a poškození očí. (A, B)  
H317 Může vyvolat alergickou kožní reakci. (A, B)  
H335 Může způsobit podráždění dýchacích cest. (B)  
H341 Podezření na genetické poškození. (A)  
H360 Může poškodit reprodukční schopnost nebo plod v těle matky. (A)  
H411 Toxický pro vodní organismy, s dlouhodobými účinky. (A, B)

- P280 Používejte ochranné rukavice/ochranný oděv/ochranné brýle/obličejový štít.  
P262 Nie wprowadzać do oczu, na skórę lub na odzież

- P302+352 PŘI STYKU S KŮŽÍ: Omyjte velkým množstvím vody a mýdla  
P305+P351+P338 PŘI ZASAŽENÍ OČÍ: Několik minut opatrně vyplachujte vodou. Vyměňte kontaktní čočky, jsou-li nasazeny a pokud je lze vyjmout snadno. Pokračujte ve vyplachování.  
P333+P313 Při podráždění kůže nebo vyrážce: Vyhledejte lékařskou pomoc/ošetření.  
P337+P313 Přetrvává-li podráždění očí: Vyhledejte lékařskou pomoc/ošetření.

#### Doporučení pro osobní ochranné pomůcky:

**Ochrana očí:** Uzavřené ochranné brýle, např. #02065449 bezpečnostní brýle PP EY-CA NCH čiré; #2065591 ochranné brýle PP EY-HA R HC/AF čiré.

**Ochranné rukavice:** EN 374; materiál rukavic: nitrilový kaučuk, NBR.

Pomocí organizačních opatření je třeba zabránit přímému kontaktu s chemikálií/výrobkem/přípravkem.

**Za definitivní výběr vhodných ochranných pomůcek odpovídá uživatel.**

#### Pokyny ohledně likvidace

##### Prázdné kapsle:

- Směšovač nechte našroubovaný a zlikvidujte prostřednictvím národních sběrných systémů: Zelený bod – nebo odpadový kód EAK: 15 01 02 obaly z plastu.



##### Plné nebo částečně vyprázdněné kapsle:

- Zlikvidujte v souladu s úředními předpisy jako nebezpečný odpad.
  - Odpadový kód EAK: 20 01 27\* barvy, tiskařské barvy, lepidla a syntetické pryskyřice obsahující nebezpečné látky.
  - Nebo odpadový kód EAK: 08 04 09\* odpady lepidel a těsnících hmot obsahující organická rozpouštědla nebo jiné nebezpečné látky.

**Obsah:** 1400 ml / 47.3 fl.oz

**Hmotnost:** 1980 g / 69.8 oz



**Záruka:** Informace o záruce viz všeobecné obchodní podmínky firmy Hilti.

Nedodržení tohoto návodu k montáži, použití jiných kotev než Hilti, špatné nebo problematické vlastnosti betonu a speciální použití mohou ovlivnit spolehlivost a výkon upevnění.

## Informace o výrobku

- Uchovávejte tento návod k použití vždy u výrobku.
- Jiným osobám předávejte výrobek pouze s návodem k obsluze.
- **List s bezpečnostními údaji:** Než začnete pracovat, přečtěte si bezpečnostní list.
- **Datum trvanlivosti:** Zkontrolujte datum trvanlivosti (měsíc/rok) na spojovacím díle kapsle. Po tomto datu se výrobek již nesmí používat.
- **Teplota kapsle během používání:** +5 °C až 40 °C / 41 °F až 104 °F.
- **Transportní a skladovací podmínky:** v chladu, suchu a temnu při +5 °C až 25 °C / 41 °F až 77 °F.
- U použití, která nejsou popsána v tomto návodu k použití nebo vybočují ze specifikace, se obraťte na společnost Hilti.
- **Zcela nespotebřované kapsle musí být použity během jednoho týdne.** Kapsli proto nechte i s našroubovaným směšovačem ve vytlačném zařízení a neuvolňujte tlak. Zařízení odpojte od přívodu tlaku a skladujte v souladu s předpisy. Před dalším použitím našroubujte nový směšovač a první dávku lepicí hmoty opět vyhodte.

## VAROVÁNÍ



CS

### **Při neodborné manipulaci může lepicí hmota vystříknout. Kdyby lepicí hmota vnikla do očí, mohla by způsobit trvalé poškození zraku!**

- Při práci noste přiléhající uzavřené ochranné brýle, ochranné rukavice a pracovní oděv!
- Nikdy s vytlačováním nezačínajte bez řádné našroubované směšovače!
- Při použití prodlužovací hadice: První dávku lepicí hmoty z dodaného směšovače (ne z prodlužovací hadice) vyhodte.
- Před vytlačováním nové kapsle našroubujte nový směšovač. Dbejte na pevné usazení.
- Upozornění! Nikdy směšovač neodšroubovávejte, když je systém pod tlakem.
- Používejte výhradně typ směšovače dodávaný s lepicí hmotou. Směšovač za žádných okolností nepozměňujte.
- Zkontrolujte, zda kapsle a kazeta nejsou poškozené – zejména pokud spadly! Kapsle, které spadly (i když byly již vložené do kazety), mohou způsobit nesprávnou funkci.
- Nikdy nepoužívejte poškozené kapsle a/nebo poškozené nebo znečištěné kazety.

### **Nizká zatížitelnost / selhání upevnění vlivem nedostatečně vyčištěných vyvrtaných otvorů. Před injektáží musí být vyvrtané otvory suché a vyčištěné od vrtné drti, prachu, vody, ledu, oleje, tuku a ostatních nečistot.**

- Duté vrátky Hilti TE-CD, TE-YD se musejí používat ve spojení se správně udržovaným vysavačem Hilti s modelem a kapacitou sání (objemový průtok) podle tabulky příslušenství.
- Vyfoukní vyvrtaných otvorů – vyvrtaný otvor vyfoukejte vzduchem bez oleje, až přestane vyletovat prach.
- Vypláchnutí vyvrtaných otvorů – vyvrtaný otvor vypláchněte s vodou při normálním voduodním tlaku, až odtéká čistá voda.
- Důležité! Před plněním lepicí hmotou odstraňte z vyvrtaného otvoru vodu a vyfoukejte ho vzduchem bez oleje tak, aby byl úplně suchý (nelze použít u otvorů vyvrtaných s příklepem pod vodou).
- Maltu aplikujte okamžitě po vyčištění otvoru. Jinak se může u vlhkého podkladu do otvoru dostat voda.

### **Zajistěte, aby se vyvrtané otvory plnily ode dna a nevznikaly tak vzduchové bubliny.**

- Abyste dosáhli dna otvoru, použijte v případě potřeby prodlužovací díl.
- Při práci nad hlavou použijte příslušenství HIT-SZ/IP a dávejte pozor zejména při zavádění upevňovaného prvku. Z vyvrtaného otvoru může vytékat přebytečná lepicí hmota. Zajistěte, aby na uživatele žádná lepicí hmota nekapsala.
- Pokud našroubujete na již otevířenou kapsli nový směšovač, první dávku rovněž zahodte.
- Pro každou novou kapsli použijte nový směšovač.

### **Z důvodu vývinu tepla během vytvrzování musí být kovový prvek (tyč) nastaven během povolené doby zpracování, jinak může být negativně ovlivněno dřevo (základní materiál).**

### **Nedodržování pokynů může mít za následek selhání upevnění!**

## Hilti HIT-RE 500 V4 1400 Jumbo

### Spájacia lepiaca hmota na upevňovanie betonárskej ocele a kotiev do betónu

- Pred použitím si prečítajte tento návod na používanie a dodržiavajte bezpečnostné predpisy.
- Dodržiavajte údaje uvedené na karte bezpečnostných údajov výrobcu.

#### Hilti HIT-RE 500 V4

**Obsahuje:** izopropylidénbis[(4,1-fenylen)-oxymetylén]bisoxirán (A); 1,3 Propanediol, 2 ethyl-2-(hydroxymethyl)-, polymer with 2-(chloromethyl)oxirane (A); 2-methyl-1,5-pentanediamín (B); 1,3-benzéndimetanamin (B);



(A, B)



(A, B)



(A)



(A)



#### Nebezpečenstvo

	UF1: DQTT-X0KD-461H-3AJU (A) / UF1: E93U-J0M2-S810-8FU9 (B)
H314	Spôsobuje vážne poleptanie kože a poškodenie očí. (A, B)
H317	Môže vyvolať alergickú kožnú reakciu. (A, B)
H335	Môže spôsobiť podráždenie dýchacích ciest. (B)
H341	Podозrenie, že spôsobuje genetické poškodenie. (A)
H360	Môže spôsobiť poškodenie plodnosti alebo nenarodeného dieťaťa. (A)
H411	Toxický pre vodné organizmy, s dlhodobými účinkami. (A, B)
P280	Noste ochranné rukavice/ochranný odev/ochranné okuliare/ochranu tváre.
P262	Zabráňte kontaktu s očami, pokožkou alebo odevom
P302+P352	PRI KONTAKTE S POKOŽKOU: Umyte veľkým množstvom vody a mydla
P305+P351+P338	PO ZASIAHNUTÍ OČÍ: Niekoľko minút ich opatrne vyplachujte vodou. Ak používate kontaktné šošovky a ak je to možné, odstráňte ich. Pokračujte vo vyplachovaní.
P333+P313	Ak sa prejaví podráždenie pokožky alebo sa vytvorí vyrážky: vyhľadajte lekársku pomoc/starostlivosť.
P337+P313	Ak podráždenie očí pretrváva: vyhľadajte lekársku pomoc/starostlivosť.

#### Odporúčania týkajúce sa osobných ochranných prostriedkov:

**Ochrana očí:** tesniace okuliare napr. #02065449 bezpečnostné okuliare PP EY-CA NCH (číre);

#2065591 ochranné okuliare PP EY-HA R HC/AF číre;

**ochranné rukavice:** EN 374; materiál rukavíc: nitrilový kaučuk, NBR

Organizačnými opatreniami zabráňte priamemu kontaktu s chemikáliou/výrobkom/prípravkom.

**Za definitívny výber vhodných osobných ochranných prostriedkov zodpovedá používateľ.**

#### Upozornenia vzťahujúce sa na likvidáciu

##### Prázdne balenia:

- Zmiešavač nechajte naskrutkovaný a zlikvidujte ich prostredníctvom národných zberných systémov „Zelený bod“
  - alebo kód odpadu EAK: 15 01 02 Obaly z plastu.



##### Plné alebo čiastočne vyprázdnené balenia:

- Zlikvidujte v súlade s úradnými predpismi ako nebezpečný odpad.
  - Kód kategórie odpadov EAK: 20 01 27\* farby, tlačiarenské farby, lepidlá a syntetické živice obsahujúce nebezpečné látky.
  - alebo odpadový kód EAK: 08 04 09\* odpadové lepidlá a tesniace materiály obsahujúce organické rozpúšťadlá alebo iné nebezpečné látky.

**Obsah:** 1 400 ml/47.3 fl.ozq

**Hmotnosť:** 1980 g / 69.8 oz

**Záruka:** Informácie o záruke nájdete vo všeobecných obchodných podmienkach Hilti.

Nedodržiavanie tohto návodu na montáž, používanie kotiev iných výrobcov ako Hilti, zlé alebo otázné vlastnosti betónu, ako špeciálne aplikácie môžu ovplyvniť spoľahlivosť a výkon upevnení.

## Informácia o výrobku

- Tento návod na používanie odkladajte vždy spolu s výrobkom.
- Výrobok odovzdávajte iným osobám len spolu s návodom na používanie.
- **Karta bezpečnostných údajov:** Pred začatím práce si pozrite kartu bezpečnostných údajov.
- **Dátum použiteľnosti:** Skontrolujte dátum použiteľnosti (mesiac/rok) na spojovacej časti obalu. Po uplynutí tohto dátumu sa už výrobok nesmie používať.
- **Teplota balenia počas používania:** +5 °C až 40 °C/41 °F až 104 °F.
- **Podmienky prepravy a skladovania:** v chlade, suchu a tme, pri teplote +5 °C až 25 °C/41 °F až 77 °F.
- Pri aplikáciách, ktoré neboli opísané v predkladanom návode na používanie alebo sú mimo špecifikácií, sa prosím, obráťte na firmu Hilti.
- **Neúplne spotrebovaný zásobník je nutné ďalej použiť v priebehu jedného týždňa.** Zásobník s nasrnutkovým zmiešavačom preto ponechajte vo vyltáčacom zariadení a vyltáčaci piest nevyšívajte. Zariadenie odpojte od prívodu tlaku a uskladnite podľa predpisných pokynov. Pred ďalším použitím nasrnutkujte nový zmiešavač a počiatočný výtok malty nepoužívajte.

## VAROVANIE



### **▲ Pri neodbornej manipulácii môže dôjsť k vystreknutiu malty. Po vniknutí do očí môže malta spôsobiť trvalé poškodenie zraku!**

- Pri práci noste tesne priliehajúce ochranné okuliare, ochranné rukavice a pracovné oblečenie!
- Nikdy s vyltáčaním nezačínajte bez riadne nasrnutkovaného zmiešavača!
- Pri použití predlžovacej hadice: Počiatočný výtok malty odstráňte len cez dodaný zmiešavač (nie cez predlžovaciu hadicu).
- Pred vyltáčaním nového fóliového balenia nasrnutkujte nový zmiešavač. Dbajte na spoľahlivé upevnenie.
- Pozor! Nikdy zmiešavač neodsakruktovávajte, keď je systém pod tlakom.
- Používajte výlučne typ zmiešavača dodávaný s maltou. Za žiadnych okolností nerobte v zmiešavači nedovolené zásahy.
- Skontrolujte, či nie sú zásobník a kazeta poškodené – obzvlášť po ich spadnutí! Spadnuté zásobníky, aj keď boli už vložené do kazety, môžu viesť k chybnéj funkcii.
- Nikdy nepoužívajte lepiacu hmotu z poškodeného fóliového obalu a/alebo poškodené alebo znečistené kazety.

### **▲ Pri nedostatočnom vyčistení vyvrtaného otvoru hrozí vznik nesprávnych hodnôt pevnosti a držania alebo zlyhanie upevnenia. Pred injektovaním musia byť vyvrtané otvory suché a očistené od úlomkov a kalu z vrtania, prachu, vody, ľadu, oleja, tuku alebo od iných nečistôt.**

- Hilti duté vrtáky TE-CD, TE-YD musia byť používané spolu s vhodným vysávačom Hilti, ktorého model a sací výkon (objemový prietok) sú uvedené na tabuľke príslušenstva.
- Vylfukovanie vyvrtaného otvoru – vyvrtáky otvor vylfukujte vzduchom bez prítomnosti oleja, až kým nebude spätný prúd vzduchu bez prachu.
- Vyplachovanie vyvrtaného otvoru – pomocou hadice s vodou pri normálnom tlaku vo vedení vyplachujte otvor dovtedy, kým nebude vytekať čistá voda.
- Dôležité! Pred plnením maltou odstráňte z vyvrtaného otvoru vodu a vzduchom bez oleja ho vylfukajte, aby bol úplne suchý (nie pri otvoroch vrtaných vrtácim kladivom pod vodou).
- Maltu aplikujte okamžite po vyčistení otvoru. Inak sa môže pri vlhkom podklade do otvoru dostať voda.

### **▲ Uistite sa, že naplnenie vyvrtaného otvoru sa vykonáva odo dna otvoru, aby nevznikli žiadne vzduchové bubliny.**

- Aby ste dosiahli až na dno vyvrtaného otvoru, použite v prípade potreby predĺženie.
- Pri použití nad hlavou použite príslušenstvo HIT-SZ/IP a dávajte pozor predovšetkým pri zavádzaní upevňovacieho prvku.
- Z vyvrtaného otvoru môže vytekať prebytočná malta. Zaisťte, aby na používateľa nekvapkala malta.
- Pokiaľ nasrnutkujete na už otvorené fóliové balenie nový zmiešavač, prvú dávku taktiež zahodte.
- Pre každé nové fóliové balenie použite nový zmiešavač.

### **▲ Z dôvodu vývinu tepla počas vytvrdzovania musí byť kovový prvok (tyč) nastavený počas povolené doby spracovania, inak môže byť negatívne ovplyvnené drevo (základný materiál).**

### **▲ Nedodržiavanie pokynov môže mať za následok zlyhanie upevnenia!**

sk

## Hiiti HIT-RE 500 V4 1400 Jumbo

### Ragasztóhabarcs betonban történő vasbeton- és tiplirögzítésekhez

- ▶ Használat előtt olvassa el a használati utasítást, és tartsa be a biztonsági előírásokat.
- ▶ Vegye figyelembe a termék biztonsági adatlapját.

#### Hiiti HIT-RE 500 V4

**Tartalma:** 2,2-Bisz[4-(2,3-epoxipropoxi)fenil]propán (A); 1,3 Propanediol, 2 ethyl-2-(hydroxymethyl)-, polymer with 2-(chloromethyl)oxirane (A); 2-methyl-1,5-pentanediamine (B); 1,3-benzol-dimetán-amin (B);



(A,B)



(A,B)



(A)



(A)



#### Veszély

UFI: DQTT-X0KD-481H-3AJU (A) / UFI: E93U-J0M2-S810-8FU9 (B)

H314 Súlyos égési sérülést és szemkárosodást okoz. (A, B)

H317 Allergiás bőrreakciót válthat ki. (A, B)

H335 Légúti irritációt okozhat. (B)

H341 Feltehetően genetikai károsodást okoz. (A)

H360 Károsíthatja a termékenységet vagy a születendő gyermeket. (A)

H411 Mérgező a vízi élővilágra, hosszán tartó károsodást okoz. (A, B)

P280 Védőkesztyű/védőruha/szemvédő/arcvédő használata kötelező.

P262 Szembe, bőrre vagy ruhára nem kerülhet

P302+P352 HA BŐRRE KERÜL: Lemosás bő szappanos vízzel

P305+P351+P338 SZEMBE KERÜLÉS esetén: Több percig tartó óvatos öblítés vizes. Adott esetben a kontaktlencsék eltávolítása, ha könnyen megoldható. Az öblítés folytatása.

P333+P313 Bőrirritáció vagy kiütések megjelenése esetén: orvosi ellátást kell kérni.

P337+P313 Ha a szemirritáció nem múlik el: orvosi ellátást kell kérni.

#### Ajánlott személyi védőfelszerelés:

**Szem védelme:** Szorosan záró védőszemüveg, pl. #02065449 PP EY-CA NCH átlátszó védőszemüveg; #2065591 PP EY-HA R HC/AF átlátszó védőszemüveg;

**Védőkesztyű:** EN 374; Kesztyű anyaga: nitril-kaucsuk, NBR

A vegyi anyaggal/termékkel/készítménnyel történő közvetlen érintkezést megfelelő intézkedések révén meg kell előzni.

**A megfelelő védőfelszerelés végleges kiválasztása a felhasználó felelőssége.**

#### Ártalmatlanítással kapcsolatos tudnivalók

##### Üres tubusok:

- ▶ A keverőszárat hagyja felcsavarozva, és az előírásoknak megfelelően ártalmatlanítsa az országos „Zöld Pont” gyűjtőrendszeren keresztül
  - vagy az EAK hulladékkód: 15 01 02 Műanyag csomagolási hulladékok.



##### Teli/részben kiürült tubusok:

- ▶ A hatósági előírások betartásával veszélyes hulladékként kell ártalmatlanítani.
  - EAK hulladékkód: 20 01 27\*, veszélyes anyagokat tartalmazó festékek, tinták, ragasztók és gyanták.
  - vagy az EAK hulladékkód: 08 04 09\*, szerves oldószereket vagy más veszélyes anyagokat tartalmazó ragasztók, tömítőanyagok hulladékai.

**Tartalom:** 1400 ml/47.3 fl.oz

**Tömeg:** 1980 g / 69.8 oz

**Garancia:** A garanciára vonatkozó információkat lásd a Hilti általános szerződési feltételeinél.

A jelen szerelési útmutató figyelmen kívül hagyása, nem Hilti horgonyok használata, a rossz vagy kétséges betontulajdonoságok, valamint a speciális alkalmazások a rögzítések megbízhatóságát és teljesítményét befolyásolhatják.

## Termékinformáció

- Órizza meg a használati utasítást, és tartsa mindig egy helyen a termékkel.
- A termékét csak a használati utasítással együtt adja tovább.
- **Biztonsági adatlap:** A munka megkezdése előtt tanulmányozza a biztonsági adatlapot.
- **Eltarthatóság:** Ellenőrizze az eltarthatóságot (hónap/év) a tubus csatlakozóelemén. A termék a lejáratot követően már nem használható fel.
- **Tubushőmérséklet a használat során:** +5 °C-tól 40 °C-ig/41 °F-től 104 °F-ig.
- **Szállítási és tárolási feltételek:** Hideg, száraz és sötét helyen, +5 °C és 25 °C között/41 °F és 77 °F között.
- A jelen használati útmutatóban leírtaktól eltérő vagy a specifikációkon kívül eső alkalmazások esetén, kérjük, forduljon a Hiltihez.
- **A nem teljesen felhasznált fóliatubust egy héten belül fel kell használni.** Ebben az esetben hagyja a tubust a felcsavarozott keverőszárral együtt a sajtólőkészülékben, és ne engedje csökkenni a nyomást. A készüléket kapcsolja le a súrlételevégő-ellátásról, és előírás szerint tárolja. A további felhasználás előtt csavarjon fel egy új keverőszárat, és ismét dobja ki az előkeverésből származó habarcsot.

## FIGYELMEZTETÉS



hu

### **▲ Szakszerűtlen kezelés esetén a habarcs szétfroccsenhet. A habarcs szembe kerülés esetén maradandó szemkárosodást okozhat.**

- Munkavégzés során viseljen szorosan illeszkedő védőszemüveget, védőkesztyűt és munkaruhát.
- Soha ne kezdjen a fóliatubus kipróbálásához, ami nincs helyesen felcsavarva keverőszárral.
- Hosszabbítótolómó használatára esetén: Csak a mellékelt keverőszáron keresztül dobja ki az előkeverésből származó habarcsot (ne a hosszabbítótolómó keresztül).
- Új fóliatubus kipróbálása előtt csavarjon fel új keverőszárat. Ügyeljen a szoros illeszkedésre.
- Vigyázzal! Soha ne csavarja le a keverőszárat, amíg a rendszer nyomás alatt van.
- Kizárólag a habarccsal együtt szállított keverőszár-típust használja. A keverőt semmi esetre se változtassa meg.
- Ellenőrizze a fóliatubus és a kazetta sértetlenségét, különösen akkor, ha azok leestek! A leesett fóliatubusok akkor is hibás működést eredményezhetnek, ha a kazettában vannak.
- Soha ne használjon sérült fóliatubust és/vagy sérült, illetve szennyezett kazettát.

### **▲ Rossz tartórétegek/hibás rögzítés elégtelen furattöltés miatt. A befecskendezés előtt a furatoknak száraznak, valamint furattöltő-melék-, por-, víz-, jég-, olaj-, zsír- és szennyeződésmentesnek kell lenniük.**

- A Hilti TE-CD, TE-YD üreges fúrószárakat egy olyan megfelelően karbantartott Hilti porelszívóval együtt kell használni, amelynek típusát és szívőképességét (átfolyási sebesség) a tartozék táblázat adja meg.
- Furat kifűvátása – fűvassa ki a furatot olajmentes levegővel, amíg a visszaáramló levegő pormentessé válik.
- Furat öblítése – öblítse ki a víztömlő segítségével normál nyomáson, amíg tiszta víz nem folyik ki a furatból.
- Fontos! A habarccsal történő kitöltés előtt a vizet a furatból távolítsa el, majd olajmentes sűrített levegővel fűvassa teljesen szárazra (nem használható kalapácsfúrt furatok esetében víz alatti felhasználás során).
- Fecskendezzen be habarcsot közvetlenül a furat tisztítását követően. Ellenkező esetben nedves felület esetén víz kerülhet a furatba.

### **▲ Biztosítsa, hogy a furat feltöltése a furat aljától haladva történjen, mert ezzel elkerülhető a buborékképződés.**

- Ha szükséges, használjon hosszabbítóelemeket a furat aljának eléréséhez.
- Fej feletti alkalmazások esetén használja a HIT-SZ/IP tartozékokat, és különösen ügyeljen a rögzítőelem bevezetésénél. Előfordulhat, hogy a felesleges habarcs kilép a furatból. Győződjön meg arról, hogy a habarcs nem csepeg a felhasználóra.
- Dobja el az első kinyomott adagot, ha a nyitott fóliatubusra új keverőszárat csavaroz fel.
- Minden új fóliatubushoz használjon új keverőszárat.

### **▲ A megkötés során feljövő hő következtében a fém elemet (horgonyrúd) az engedélyezett időn belül szabad használni, ellenkező esetben negatívan befolyásolhatja a fa elemet (rögzítőalap).**

### **▲ Az utasítások figyelmen kívül hagyása hibás rögzítéshez vezethet!**

## Hilti HIT-RE 500 V4 1400 Jumbo

### Mort za povezivanje za željezo za armiranje i pričvršćenje sidra u betonu

- ▶ Prije primjene pročitajte ove upute za uporabu i pridržavajte se sigurnosnih propisa.
- ▶ Pridržavajte se sigurnosno-tehničkog lista proizvoda.

#### Hilti HIT-RE 500 V4

**Contains:** bis[4-(2,3-epoksipropoksi)fenil]propan (A); 1,3 Propanediol, 2 ethyl-2-(hydroxymethyl)-, polymer with 2-(chloromethyl)oxirane (A); 2-methyl-1,5-pentanediamine (B); m-ksililendiamin (B);



(A, B)



(A, B)



(A)



(A)



#### Danger

UFI: DOTT-X0KD-481H-3AJU (A) / UFI: E93U-J0M2-S810-8FU9 (B)

H314 Causes severe skin burns and eye damage. (A, B)

H317 May cause an allergic skin reaction. (A, B)

H335 May cause respiratory irritation (B)

H341 Sumnja na moguća genetska oštećenja. (A)

H360 Može štetno djelovati na plodnost ili naškoditi nerođenom djetetu. (A)

H411 Toxic to aquatic life with long lasting effects. (A, B)

P280 Wear protective gloves/protective clothing/eye protection/face protection.

P262 Do not get in eyes, on skin, or on clothing

P302+P352 IF ON SKIN: Wash with plenty of soap and water.

P305+P351+P338 IF IN EYES: Rinse cautiously with water for several minutes. Remove contact lenses, if present and easy to do. Continue rinsing.

P333+P313 If skin irritation or rash occurs: Get medical advice/attention.

P337+P313 If eye irritation persists: Get medical advice/attention.

#### Preporuka za osobnu zaštitnu opremu:

**Zaštitne naočale:** Čvrsto priprijene zaštitne naočale npr. #02065449 zaštitne naočale PP EY-CA NCH prozire; #2065591 zaštitne naočale PP EY-HA R HC/AF prozire;

**Zaštitne rukavice:** EN 374; Materijal rukavica: nitrilni kaučuk, NBR

Organizacijskim mjerama treba spriječiti izravan kontakt s kemikalijom/proizvodom/pripremom.

**Korisnik je odgovoran za konačan odabir prikladne zaštitne opreme.**

#### Naputci za zbrinjavanje

##### Prazna posuda:

- ▶ Miješalicu ostavite privijenu te je zbrinite putem nacionalnih sustava za prikupljanje, "zeleni točka"
  - ili EAK-šifra otpadnog materijala: 15 01 02 plastična pakiranja.



##### Pune ili djelomično ispražnjene posude:

- ▶ Treba zbrinuti uz poštivanje propisa na snazi kao poseban otpad.
  - EAK-šifra otpadnog materijala: 20 01 27\* boje, tiskarske boje, ljepljiva i umjetne smole, koji sadrže opasne tvari.
  - ili EAK-šifra otpadnog materijala: 08 04 09\* otpatci od ljepljiva i mase za brtvljenje koji sadrže organska otapala ili druge opasne tvari.

**Sadržaj:** 1400 ml/47.3 fl.oz

**Težina:** 1980 g / 69.8 oz

**Jamstvo:** Za informacije o jamstvu vidi opće prodajne uvjete tvrtke Hilti.

Nepriдрžavanje ovih uputa za montažu, uporaba sidara koja nisu poznata tvrtki Hilti, loša ili upitna svojstva betona te posebne primjene mogu utjecati na pouzdanost i snagu pričvršćenja.

## Informacija o proizvodu

- Ove upute za uporabu uvijek čuvajte zajedno s proizvodom.
- Proizvod prosljedujte drugim osobama samo zajedno s uputom za uporabu.
- **Sigurnosno-tehnički list:** Prije početka rada pročitajte sigurnosno-tehnički list.
- **Rok trajanja:** Provjerite rok trajanja (mjesec/godina) na vezivnom dijelu posude. Proizvod se nakon isteka roka trajanja više ne smije koristiti.
- **Temperatura posude tijekom primjene:** +5 °C do 40 °C/41 °F do 104 °F.
- **Napomene za transport i skladištenje:** Skladištite na hladnom, suhom i tamnom mjestu na +5 °C do 25 °C/41 °F do 77 °F.
- Za primjene, koje nisu opisane u priloženim uputama za uporabu ili koje su izvan specifikacija, obratite se tvrtki Hilti.
- **Djelomično iskorištena folijska posuda se ponovno mora obraditi unutar jednog tjedna.** U tu svrhu posudu s pričvršćenom miješalicom ostavite u uređaju za istiskivanje i ne uvlačite stap. Odvojite tačno crijevo i uređaj uskladištite u skladu s propisima. Kod kasnijeg korištenja privijte novu miješalicu te izbacite početnu količinu morta.

## UPOZORENJE



- ▲ Kod nestručne montaže je moguće prskanje morta. Kontakt morta s očima može uzrokovati trajna oštećenja očiju!**
  - Za vrijeme rada nosite čvrsto pripijene zaštitne naočale, zaštitne rukavice i radnu odjeću!
  - Nikada ne započinjte s istiskivanjem proizvoda bez propisno privijene miješalice!
  - Prilikom korištenja produžnog crijeva: Početnu količinu morta izbacite samo pomoću privijene miješalice (ne pomoću produžnog crijeva).
  - Prije istiskivanja nove folijske posude privijte novu miješalicu. Pazite na čvrsti dosjed.
  - Oprez! Nikada ne odvrćite miješalicu kada je sustav pod tlakom.
  - Koristite samo tip miješalice koji je isporučen s mortom. Miješalicu ni u kojem slučaju ne preinačujte.
  - Provjerite jesu li su folijska posuda i kasete neoštećene – naročito nakon pada! Ispale folijske posude, čak iako su već umetnute u kasetu, mogu dovesti do krive funkcije.
  - Nikada ne upotrebljavajte oštećene folijske posude i/ili oštećene ili zaprljane kasete.
- ▲ Nepravilne vrijednosti nosivosti/neispravno pričvršćenje zbog nedovoljno očišćene bušotine. Prije ubrizgavanja morta bušotine moraju biti čiste od ostataka od bušenja, prašine, vode, leda, ulja, masti ili drugih nečistoća.**
  - Hilti šuplja svrdla TE-CD, TE-YD moraju se koristiti u kombinaciji s propisno održavanim Hilti usisivačem s kapacitetom modela i usisnim kapacitetom (brzina volumetrijskog protoka) kao što je naveden u tablici dodatne opreme.
  - Čišćenje bušotine zrakom – bušotinu ispuhajte zrakom u kojem nema čestica ulja sve dok zrak koji izlazi ne bude posve čist i bez prašine.
  - Ispiranje bušotine – crijevom za vodu pod normalnim vodovodnim tlakom sve dok voda koja izlazi ne bude posve čista.
  - Važno! Prije punjenja s mortom, uklonite vodu iz bušotine te je u potpunosti osušite komprimiranim zrakom bez ulja sve dok u potpunosti ne bude suha (ne može se primijeniti kod bušotina izbušenih čekićem kod podvodne primjene).
  - Ubrizgajte lijepilo odmah nakon čišćenja provrta. Ako to ne učinite, pri upotrebi mokrog osnovnog materijala u provrt može ući voda.
- ▲ Uvjerite se da se bušotina puni sve do dna kako ne bi nastajali mjehurići zraka.**
  - Ukoliko je potrebno, pritom koristite produžetke kako biste dosegli dno bušotine.
  - Kod primjena iznad glave koristite pribor HIT-SZ/IP te naročito pazite kod uvođenja pričvrsnog elementa. Suvišni mort bi mogao istjecati iz bušotine. Uvjerite se da mort ne kaplje na radnika.
  - Ukoliko privijate novu miješalicu na već otvorenu folijsku posudu, treba baciti prvih nekoliko potisaka.
  - Za svaku novu folijsku posudu koristite novu miješalicu.
- ▲ Nepravilne vrijednosti nosivosti/neispravno pričvršćenje zbog nedovoljno očišćene bušotine. Prije ubrizgavanja morta bušotine moraju biti čiste od ostataka od bušenja, prašine, vode, leda, ulja, masti ili drugih nečistoća.**
- ▲ Nepriдрžavanje uputa može uzrokovati neučinkovito pričvršćenje!**

hr

## Hilti HIT-RE 500 V4 1400 Jumbo

### Malta za pritrjevanje betonskega železa in vložkov v beton

- Pred uporabo preberite ta navodila za uporabo in upoštevajte varnostne predpise.
- Upoštevajte varnostni podatkovni list izdelka.

#### Hilti HIT-RE 500 V4

**Contains:** 2,2-bis(4-hidroksifenil)propan bis(2,3-epoksi)propil)eter (A); 1,3 Propanediol, 2 ethyl-2-(hydroxymethyl)-, polymer with 2-(chloromethyl)oxirane (A); 2-methyl-1,5-pentanediamine (B); 1,3-benzendimetanamin (B);



(A, B)



(A, B)



(A)



(A)



#### Danger

UFI: DOTT-X0KD-481H-3AJU (A) / UFI: E93U-J0M2-S810-8FU9 (B)

H314 Causes severe skin burns and eye damage. (A, B)

H317 May cause an allergic skin reaction. (A, B)

H335 May cause respiratory irritation (B)

H341 Suspected of causing genetic defects. (A)

H360 May cause harm to the unborn child. (A)

H411 Toxic to aquatic life with long lasting effects. (A, B)

P280 Wear protective gloves/protective clothing/eye protection/face protection.

P262 Do not get in eyes, on skin, or on clothing

P302+P352 IF ON SKIN: Wash with plenty of soap and water.

P305+P351+P338 IF IN EYES: Rinse cautiously with water for several minutes. Remove contact lenses, if present and easy to do. Continue rinsing.

P333+P313 If skin irritation or rash occurs: Get medical advice/attention.

P337+P313 If eye irritation persists: Get medical advice/attention.

#### Priporočilo glede osebne zaščitne opreme:

**Zaščita za oči:** zaščitna očala, ki tesnijo, npr. #02065449 zaščitna očala PP EY-CA NCH, prozorna;

#2065591 zaščitna očala PP EY-HA R HC/AF, prozorna;

**Zaščitne rokavice:** EN 374; material, iz katerega so narejene rokavice: nitrilni kavčuk, NBR

Neposreden stik s kemikalijami/izdelkom/pripravkom je treba preprečiti z organizacijskimi ukrepi.

**Uporabnik je odgovoren za končno izbiro ustrezne opreme za zaščito pri delu.**

#### Navodila za odstranjevanje

##### Prazni ovoji:

- mešalo pustite privito in odstranite prek sistema za zbiranje odpadkov v vašem kraju, označeno z znakom Zelena pika – ali koda po evropskem katalogu odpadkov EAK: 15 01 02 embalaže iz plastike.

##### Popolnoma ali delno izpraznjene ovoje:

- odstranite v skladu s predpisi za odstranjevanje posebnih odpadkov.
  - koda po evropskem katalogu odpadkov EAK: 20 01 27\* premazi, črnla, lepila in umetne smole, ki vsebujejo nevarne snovi, ali
  - koda po evropskem katalogu odpadkov EAK: 08 04 09\* odpadna lepila in tesnilne mase, ki vsebujejo organska topila ali druge nevarne snovi.

**Vsebina:** 1400 ml/47.3 fl.oz

**Teža:** 1980 g / 69.8 oz



**Garancija:** informacije o garanciji najdete v splošnih pogojih prodaje podjetja Hilti.

Neupoštevanje teh navodil za montažo, uporaba sider, ki niso odobrena s strani podjetja Hilti, beton slabe ali vprašljive kakovosti ter posebni načini uporabe lahko ogrozijo zanesljivost in zmogljivost pritrditev.

## Informacije o izdelku

- Navodila za uporabo vedno hranite skupaj z izdelkom.
- Izdelek dajte drugi osebi le s priloženimi navodili za uporabo.
- **Varnostni podatkovni list:** pred začetkom dela preberite varnostni podatkovni list.
- **Rok uporabe:** preverite rok uporabe (meseč/leto), ki je odtisnjen na veznem delu ovoja. Uporaba izdelka po izteku roka uporabe ni dovoljena.
- **Temperatura ovoja med uporabo:** od +5 °C do 40 °C/41 °F do 104 °F.
- **Predpisi za transportiranje in shranjevanje:** na hladnem, suhem in temnem mestu pri temperaturi od +5 °C do 25 °C/41 °F do 77 °F.
- Če vaš namen uporabe ni opisan v teh navodilih za uporabo ali pa ni znotraj specifikacij, se obrnite na podjetje Hilti.
- **Ovoje z malto, ki jih niste porabili do konca, morate porabiti v roku enega tedna.** V ta namen pustite ovoj s priritim mešalom v iztisnem orodju ter pritiska ne vračajte v izhodiščni položaj. Orodje odklopite od oskrbe stisnjenga zraka ter ga shranite v skladu z navodili. Pred ponovno uporabo privijte novo mešalo in ponovno zavrzite začetni brizg mešale.

## ⚠ OPOZORILO



- ▲ Pri nepravilni uporabi lahko pride do brizganja malte. Stik malte z očmi lahko povzroči trajne okvare vida!**

  - Nosite primerno zaščito za oči, zaščitne rokavice in zaščitno obleko!
  - Nikoli ne začnite z iztiskanjem brez pravilno nameščenega mešala!
  - Pri uporabi podaljševalne gibke cevi: začetni brizg malte smete zavreči samo s priloženim mešalom (in ne s podaljševalno gibko cevjo).
  - Pred iztiskanjem novega ovoja malte privijte novo mešalo. Poskrbite za pritrditev.
  - Previdno! Nikoli ne odvijte mešala, če je sistem pod tlakom.
  - Uporabljajte izključno z malto, dobavljeno s posameznim tipom mešala. Mešalo je prepovedano spreminjati.
  - Prepričajte se, da sta ovoj malte in kasetna nepoškodovana – še posebej v primeru, če sta vam padla po tleh! Ne uporabljajte ovojev malte, ki so vam padli na tla, čeprav ste jih že namestili v kaseto, saj lahko povzročijo nepravilno delovanje.
  - Nikoli ne uporabljajte poškodovanih ovojev malte in/ali poškodovanih ali umazanih kaset.
- ▲ Slabo očiščene izvrtine lahko povzročijo slabo pritrditev/možnost odpadanja. Pred polnjenjem mora biti izvrtina suha in odstraniti je treba drobir, prah, vodo, led, olje, mast ali druge nečistoče.**

  - Votle udarne svedre Hilti TE-CD, TE-YD je potrebno uporabljati skupaj s pravilno vzdrževanim sesalnikom Hilti prave velikosti in prave sesalne kapacitete (volumenski pretok), ki je predpisana v preglednici opreme.
  - Izpihovanje izvrtine – izvrtino izpihajte z zrakom brez olja, dokler ni povratni zrak brez prahu.
  - Izpiranje izvrtine – z vodno cevjo izperite z običajnim tlakom vode, dokler iz izvrtine ne izteka čista voda.
  - Pomembno! Preden izvrtino napolnite z malto, odstranite vodo ali jo izpihajte z zrakom brez olja, da bo izvrtina povsem suha (se ne uporablja pri podvodnih izvrtinah, narejenih z udarnim svedrom).
  - Lepilo vbrizgajte takoj po čiščenju vrtnice. V nasprotnem primeru lahko pri uporabi mokrega osnovnega materiala v vrtnico pride voda.
- ▲ Izvrtino napolnite tako, da začnete pri dnu, da ne bodo nastajali zračni mehurčki.**

  - Po potrebi uporabite podaljške, da dosežete dno izvrtine.
  - Pri uporabi nad glavo uporabite pribor HIT-SZ/IP in bodite še posebej pazljivi pri vstavljanju pritrdilnega elementa. Presežna malta se iztisne iz izvrtine. Zato je treba paziti, da ne kaplja na uporabnika.
  - Če je novo mešalo že privito na odprt ovoj malte, prav tako zavrzite prvi brizg.
  - Za vsak nov ovoj malte uporabite novo mešalo.
- ▲ Ker se med obdelavo sprošča toplota, je treba kovinski element (drog) nastaviti znotraj dovoljenega delovnega časa. V nasprotnem primeru lahko pride do negativnega učinka na les (material osnove).**
- ▲ Ob neupoštevanju navodil lahko pritrditev popusti!**

## Hiiti HIT-RE 500 V4 1400 Jumbo

### Съединителен разтвор за укрепване на железобетон и дюбели в бетон

- ▶ Преди употреба прочетете Ръководството за експлоатация и инструкциите за безопасност.
- ▶ Съблюдавайте таблицата с параметри за безопасност на продукта.

### Hiiti HIT-RE 500 V4

**Съдържа:** 2,2-бис(4-хидроксифенил)пропан бис(2,3-епоксипропил) етер (A); 1,3 Propanediol, 2 ethyl-2-(hydroxymethyl)-polymer with 2-(chloromethyl)oxirane (A); 2-methyl-1,5-pentanediamine (B); 1,3-диметиланиобензен (B);



(A, B)



(A, B)



(A)



(A)



### Опасно

UFI: DQTT-XOKD-481H-3AJU (A) / UFI: E93U-JOM2-S810-8FU9 (B)

- H314 Причинява тежки изгаряния на кожата и сериозно увреждане на очите. (A, B)
- H317 Може да причини алергична кожна реакция. (A, B)
- H335 Може да предизвика дразнене на дихателните пътища. (B)
- H341 Предполага се, че причинява генетични дефекти. (A)
- H360 Може да увреди оплодителната способност или плода. (A)
- H411 Токсичен за водните организми, с дълготраен ефект. (A, B)

P280 Използвайте предпазни ръкавици/предпазно облекло/предпазни очила/предпазна маска за лице.

P262 Да се избягва контакт с очите, кожата или облеклото

P302+352 ПРИ КОНТАКТ С КОЖАТА: Измийте обилно със сапун и вода

P305+P351+P338 ПРИ КОНТАКТ С ОЧИТЕ: Промивайте внимателно с вода в продължение на няколко минути. Сваляте контактните лещи, ако има такива и доколкото това е възможно. Продължавайте да промивате.

P333+P313 При поява на кожно дразнене или обрив на кожата: Потърсете медицински съвет/помощ.

P337+P313 При продължително дразнене на очите: Потърсете медицински съвет/помощ.

### Препоръка за лично защитно оборудване:

**Защита за очите:** Плътно прилепващи защитни очила, напр. #02065449 защитни очила PP EY-CA NCH прозрачни; #2065591 защитни очила PP EY-HA R HC/AF прозрачни;

**Защитни ръкавици:** EN 374; материал на ръкавици: нитрилкаучук, NBR

Директният контакт с химикала/продукта/разтвора може да се предотврати с помощта на организационни мерки.

**Потребителят носи отговорност за окончателния избор на подходящото защитно оборудване.**

### Указания за третиране като отпадък

#### Празни опаковки:

- ▶ Смесителят да се оставя завинтен и да се третира като отпадък от националната система за събиране Зелена точка
  - или ЕАК-отпадъци по кодове: 15 01 02 Опаковки от пластмаса.



#### Пълни или полупразни опаковки:

- ▶ Следва да се третира като специален отпадък при спазване на официалните инструкции.
  - ЕАК-отпадъци по кодове: 20 01 27\* бои, печатни бои, лепила и синтетични смоли, които съдържат опасни вещества.
  - или ЕАК-отпадъци по кодове: 08 04 09\* отпадъци от лепила и замазки за херметизиране, които съдържат органични разтворители или други опасни вещества.

**Съдържание:** 1400 ml / 47.3 fl.oz

**Тегло:**

1980 g / 69.8 oz

**Гарантия:** Относно гаранционната информация виж Общите условия за продажба на Hilti.

Несъблюдаването на настоящото ръководство за монтаж, използването на различни анкери от тези на Hilti, лоши или съмнителни свойства на бетона, както и специални приложения, могат да влошат надеждността и мощността на закрепванията.

## Информация за продуктите

- Съхранявайте настоящото Ръководство за експлоатация винаги заедно с продукта.
- Винаги предавайте продукта на други лица заедно с Ръководството за експлоатация.
- **Таблица с параметри за безопасност ТПБ:** Преди началото на работния процес съблюдавайте ТПБ.
- **Срок на годност:** Проверете срока на годност (месец/година) върху съединителя на опаковката. Продуктът не трябва да се употребява след изтичане на срока на годност.
- **Температура на опаковката по време на експлоатация:** +5 °C до 40 °C / 41 °F до 104 °F.
- **Условия на съхранение и транспортиране:** на хладно, сухо и тъмно място при +5 °C до 25 °C / 41 °F до 77 °F.
- За приложения, които не са описани в настоящото Ръководство за експлоатация или не са включени в спецификациите, моля, обърнете се към Hilti.
- **Неизползвани докрай фолийни опаковки могат да се преработват по-нататък в рамките на една седмица.** За целта оставете опаковката със завит смесител в пистолета и не изтегляйте обратно буталото. Освободете уреда от налягането и го съхранявайте според предписанията. Преди последваща употреба завинтете нов смесител и изхвърлете първия разтвор.

## ПРЕДУПРЕЖДЕНИЕ

**▲ При неправилно боравене е възможно пръскане от разтвора. Контактът на очите с разтвора може да причини трайни наранявания на очите!**

- По време на работа носете плътно прилепнали защитни очила, защитни ръкавици и работно облекло!
- Никога не започвайте с инжектирането преди смесителят да е завинтен!
- При използването на удължителния маркуч: Изхвърляйте първоначалното количество смола само чрез доставения смесител (не чрез удължителния маркуч).
- Преди инжектиране на нова фолийна опаковка завинтете нов смесител. Внимавайте за правилното поставяне.
- Внимание! Никога не развинтете смесителя, когато системата е под налягане.
- Използвайте само типа смесител, доставен с разтвора. При никакви обстоятелства не извършвайте промени по смесителя.
- Проверете дали фолийната опаковка и касетата не са повредени – особено след като са паднали! Паднали опаковки, дори и ако вече са били поставени в касетата, могат да доведат до функционални грешки.
- Никога не използвайте повредени фолийни опаковки и/или повредени или замърсени касети.

**▲ Лоши параметри на задържане/повреда при закрепването посредством недостатъчно почистване на пробивния отвор. Преди инжектирането пробивните отвори трябва да са почистени от шлам, прах, вода, лед, масло, мазнини или други замърсявания.**

- Кухите сардела TE-CD, TE-YD на Хилти трябва да се използват заедно с правилно поддържаща прахосмукачка на Хилти с модел и смукателен капацитет (обем на дебит) съгласно стойностите в таблицата с принадлежностите.
- Продуване на пробивния отвор – продухайте отвора с обемнасен въздух, докато обратният поток въздух стане безпрашен.
- Промиване на пробивния отвор – промийте с маркуч при нормално налягане, докато изтече чиста вода.
- Важно! Преди запълване с разтвор отстранете водата от пробивния отвор и продухайте с обемнасен състен въздух, докато се изсуши напълно (неприложимо при ударно пробиване на отвори при приложение под вода).
- Инжектирайте разтвора веднага след почистване на сондажния отвор. Иначе водата може да проникне в сондажния отвор при използване на мокър основен материал.

**▲ Уверете се, че запълването на пробивния отвор е до основата на пробивния отвор, за да не се образуват въздушни мехурчета.**

- При нужда използвайте за целта удължители, за да достигнете основата на пробивния отвор.
- При работа на таванна височина използвайте приставката HIT-SZ/IP и особено внимавайте при употребата на крепежния елемент. Излишният разтвор може да излезе от пробивния отвор. Уверете се, че върху потребителя няма да прокале разтвор.
- Ако на вече отворена фолийна опаковка се завинти нов смесител, трябва също да отхвърлите първите ходове.
- Използвайте нов смесител за всяка нова фолийна опаковка.

**▲ Лоши параметри на задържане/повреда при закрепването посредством недостатъчно почистване на пробивния отвор. Преди инжектирането пробивните отвори трябва да са почистени от шлам, прах, вода, лед, масло, мазнини или други замърсявания.**

**▲ Неспазването на инструкцията може да доведе до отказване на закрепването!**



bg

## HİİTI HIT-RE 500 V4 1400 Jumbo

### Mortar de monolitizare pentru fixări cu oțel-beton și cu dibluri în beton

- ▶ Înainte de utilizare citiți acest manual de utilizare și respectați prescripțiile de securitate.
- ▶ Acordați atenție fișei cu datele de securitate a produsului.

#### HİİTI HIT-RE 500 V4

**Conține:** bis-[4-(2,3-epoxipropoxi)fenil]propan (A); 1,3 Propanediol, 2 ethyl-2-(hydroxymethyl)-, polymer with 2-(chloromethyl)oxirane (A); 2-methyl-1,5-pentanediamine (B); m-Xylylenediamine (B);



(A,B)



(A,B)



(A)



(A)



#### Pericol

UFI: DOTT-XOKD-481H-3AJU (A) / UFI: E93U-J0M2-S810-8FU9 (B)

- H314 Provoacă arsuri grave ale pielii și lezarea ochilor. (A, B)  
H317 Poate provoca o reacție alergică a pielii. (A, B)  
H335 Poate provoca iritarea căilor respiratorii. (B)  
H341 Susceptibil de a provoca anomalii genetice. (A)  
H360 Poate dăuna fertilității sau fătului. (A)  
H411 Toxic pentru mediul acvatic cu efecte pe termen lung. (A, B)

P280 Purtați mănuși de protecție/îmbrăcăminte de protecție/echipament de protecție a ochilor/  
echipament de protecție a feței.

P262 Evitați orice contact cu ochii, pielea sau îmbrăcăminte

P302+352 ÎN CAZ DE CONTACT CU PIELEA: spălați cu multă apă și săpun

P305+P351+P338 ÎN CAZ DE CONTACT CU OCHII: clătiți cu atenție cu apă timp de mai multe minute. Scoateți lentilele de contact, dacă este cazul și dacă acest lucru se poate face cu ușurință. Continuați să clătiți.

P333+P313 În caz de iritare a pielii sau de erupție cutanată: consultați medicul.

P337+P313 Dacă iritarea ochilor persistă: consultați medicul.

#### Recomandare pentru echipamentul personal de protecție:

**Apărătoare pentru ochi:** Ochelari de protecție cu închidere etanșă de ex. #2065449 ochelari de siguranță PP EY-CA NCH transparenți; #2065591 ochelari de protecție PP EY-HA R HC/AF transparenți;

**Mănuși de protecție:** EN 374; Material mănuși: cauciuc nitril, NBR

Contactul direct cu substanțe chimice/produsul/preparatul se va evita prin măsuri organizatorice.

**Alegerea definitivă a echipamentului de protecție adecvat este răspunderea utilizatorului.**

#### Indicații privind dezafectarea și evacuarea ca deșeurii

##### Ambalajele goale:

- ▶ Lăsați amestecătorul înșurubat și evacuați-l ca deșeu prin intermediul rețelelor naționale, Punctul verde
  - sau codul EAK pentru deșeurii: 15 01 02 Ambalaje din material plastic.



##### Ambalaje pline sau goale parțial:

- ▶ Se vor evacua ca deșeurii speciale cu respectarea prescripțiilor autorităților.
  - Codul EAK pentru deșeurii: 20 01 27\* vopsele, cerneluri, adezivi și rășini sintetice care conțin substanțe periculoase.
  - sau codul EAK pentru deșeurii: 08 04 09\* deșeurii cu adezivi și substanțe de etanșare care conțin solvenți organici sau alte substanțe periculoase.

▶ **Conținut:** 1400 ml/47.3 fl.oz

**Greutate:** 1980 g / 69.8 oz

**Garanția producătorului:** Pentru informațiile privind garanția producătorului, vezi condițiile comerciale generale ale firmei Hilti.

Nerespectarea acestor instrucțiuni de montaj, utilizarea de ancoraje care nu provin de la Hilti, proprietățile nestifăcătoare sau îndoielnice ale betonului, precum și aplicațiile speciale pot influența negativ fiabilitatea și performanțele fixării.

## Informații despre produs

- Păstrați întotdeauna aceste instrucțiuni de folosire împreună cu produsul.
- Transmiteți produsul altor persoane numai împreună cu instrucțiunile de folosire.
- **Fișa cu datele de siguranță:** Înainte de lucru accordați atenție FDS.
- **Termenul de valabilitate:** Verificați termenul de valabilitate (luna/anul) de pe partea de legătură a ambalajului. Utilizarea produsului nu mai este permisă după expirare.
- **Temperatura ambalajului pe parcursul folosirii:** +5 °C până la 40 °C/41 °F până la 104 °F.
- **Condițiile de transport și depozitare:** Răcoros, uscat și întunecat la +5 °C până la 25 °C/41 °F până la 77 °F.
- În cazul aplicațiilor de lucru care nu sunt descrise în aceste instrucțiuni de folosire sau în afara specificațiilor, vă rugăm să vă adresați firmei Hilti.
- **Ambalajele din folie necomsumate integral trebuie să fie folosite în continuare în interval de o săptămână.** În acest scop, lăsați ambalajul cu amestecătorul înșurubat în aparatul de injectare prin presare și nu retrageți pistonul de presiune. Decuplați aparatul de la alimentarea cu presiune și depozitați-l în conformitate cu descripțiile. Înainte de reutilizarea înșurubați un amestecător nou și aruncați din nou primele jeturi de mortar.

## AVERTISMENT



### **▲ În caz de manevrare incorectă este posibilă împropășirea mortarului. Contactul ochilor cu mortarul poate cauza leziuni oculare definitive!**

- În timpul lucrului purtați ochelari de protecție cu închidere etanșă, mănuși de protecție și îmbrăcăminte de lucru!
- Nu începeți niciodată extragerea prin presare, fără amestecătorul înșurubat corespunzător!
- La utilizarea unui furtun prelungitor: aruncați primele jeturi de mortar numai prin amestecătorul livrat (nu prin furtunul prelungitor).
- Înainte de extragerea prin presare dintr-un nou ambalaj din folie, înșurubați un nou amestecător. Accordați atenție stabilității.
- Avertisment! Nu deșurubați niciodată amestecătorul când sistemul se află sub presiune.
- Utilizați exclusiv tipul de amestecător livrat împreună cu mortarul. Nu efectuați în niciun caz modificări la amestecător.
- Controlați dacă ambalajul din folie și caseta sunt nedeteriorate – în special după o cădere! Ambalajele care au suferit o cădere, chiar dacă sunt deja introduse în casetă, pot provoca disfuncționalități.
- Nu utilizați niciodată ambalaje din folie deteriorate și/sau casete deteriorate sau murdare.

### **▲ Valori nesatisfăcătoare de susținere/cazuri de cedare a fixării din cauza curățării insuficiente a orificiului de găurire. Înainte de injectare, orificiile de găurire trebuie să fie uscate și fără urme de așchii de găurire, praf, apă, gheață, ulei, unsoare sau alte impurități.**

- Burghiile rotocutoare tubulare cu evacuare TW-CD, TE-YD trebuie folosite împreună cu un aspirator întreținut corespunzător, ale cărui model și capacitate de absorbție (debit volumetric) corespund specificațiilor din tabelul de accesorii.
- Sufierea orificiului de găurire – suflați orificiul de găurire cu aer fără conținut de ulei până când aerul care revine nu mai conține praf.
- Clătirea orificiului de găurire – clătiți cu furtunul de apă la presiunea normală din conductă până când apa evacuată este limpede.
- Important! Înainte de încărcarea cu mortar, îndepărtați apa din orificiul de găurire și suflați cu aer comprimat fără conținut de ulei, până când acesta este complet uscat (nu este aplicabil pentru orificiile de găurire realizate prin găurire cu percuție în aplicații subacvatice).
- Injectați adezivul imediat după curățarea forajului. În caz contrar, apa poate pătrunde în foraj dacă utilizați un material de bază umed.

### **▲ Asigurați-vă că încărcarea găurii se realizează de la baza orificiului, pentru a nu se forma incluziuni de aer.**

- Dacă este necesar utilizați prelungitoare pentru a ajunge la baza orificiului.
- În cazul aplicațiilor de lucru deasupra capului utilizați accesoriul HIT-SZ/IP și aveți grijă în special la introducerea elementului de fixare. Mortarul excesiv poate ieși din orificiul de găurire. Asigurați-vă că nu picură mortar pe utilizator.
- Dacă un amestecător nou este înșurubat pe un ambalaj din folie deja deschis, aruncați de asemenea primele jeturi.
- Pentru fiecare nou ambalaj din folie, utilizați un nou amestecător.

### **▲ Din cauza producerii de căldură în timpul întăririi, elementul metalic (bara) trebuie ajustat în timpul de lucru permis; în caz contrar, lemnul (materialul de bază) poate suferi influențe negative.**

### **▲ Nerespectarea instrucțiunilor poate duce la cedarea fixării!**

RO



- AE** Hilti Emirates L.L.C.  
Dubai Investment Park  
AE-Dubai  
Tel +971 800 44584
- AR** Hilti Argentina S.R.L.  
Profesor Manuel Garcia 4760,  
B1605 BIB - Munro, AR-Buenos Aires  
Tel +54 11 4721 4400
- AT** Hilti Austria Ges.m.b.H.  
Altmannsdorferstr. 165  
Postfach 316, AT-1231 Wien, Tel +43  
1 66101
- AU** Hilti (Aust.) Pty. Ltd.  
Level 5, 1 G Homebush Bay Drive  
Rhodes N.S.W. 2138  
Tel +61 131 292
- BE** Hilti Belgium N.V./S.A.  
Z.4 Broekooi 220, 1731 Asse  
Tel +32 2 467 7911
- BR** Hilti do Brasil Comercial Ltda.  
Al. Rio Negro, 500 - Torre A  
9º andar, 06454-000 Barueri, SP  
Tel +55 11 4134 9000
- CH** Hilti (Schweiz) AG, Soodstrasse 61  
CH-8134 Adliswil  
Tel +41 844 84 84 85
- CL** Hilti Chile Ltda.  
Av. Apoquindo 4501, piso 13,  
Las Condes 7550000, Santiago,  
Tel +562 655 3000
- CN** 喜利得 (中国) 商贸有限公司  
上海市浦东新区耀元路58号环球  
都会广场2号楼8层  
电话: +86 21 6016 7316 传真: /  
邮编: 200126  
中国境内化学事故应急咨询电话:  
+86-400-6267-911
- CR** Superba S.A., 200 Mts. Oeste de Matra  
la Uruca, CR-San Jose,  
Tel +506 2255 1044
- CY** Cyprus Trading Corp. Ltd.  
Domex Operations, CTC House,  
Athalassa  
P.O. Box 21744, CY-1589 Nicosia  
Tel +357 22 740 340
- DE** Hilti Deutschland AG  
Hiltistr. 2, D-86916 Kaufering  
Tel +49 8191 90-0
- ES** HILTI ESPAÑOLA, S.A.  
Camino Fuente de la Mora, 1-3a planta  
ES-28050 Madrid, Tel +34 902 10 04 75
- FR** Hilti France S.A.S.  
126 rue Gallieni  
92100 Boulogne-Billancourt  
Tel +33 825 01 05 05
- GB** Hilti (Gt. Britain) Ltd.  
1 Trafford Wharf Road  
Trafford Park, GB-M17 1BY Manchester  
Tel +44 161 886 1000
- GR** HILTI Ελλάς AEE A.  
Κύπρη 132 15123 Μαρούσι,  
Αθήνα - Ελλάδα  
T +30 210 288 0600
- HK** Hilti (Hong Kong) Ltd.  
701-704, 7/F, Tower A  
Manulife Financial Centre  
223 Wai Yip Street, Kwun Tong  
Kowloon Tel +852 27734 700
- ID** P.T. Hilti Nusantara  
The Garden Center Level 3 No. 3-11B  
Kawasan Komersial Cilandak  
Jl. Raya Cilandak KKO, 12560 Jakarta  
Tel +62 21 789 0850
- IE** Hilti (Fastening Systems) Limited  
Unit C4, North City Business Park  
Finglas, IRL-Dublin 11  
Tel +353 188 64101
- IN** Hilti India Private Limited  
F-90/4, Okhla Industrial Area Phase 1  
New Delhi 110 020  
Tel +9111 4270 1111
- IT** Hilti Italia S.p.A.  
Piazza Montanelli 20  
IT-20099 Sesto San Giovanni (Milano)  
Tel +39 02 212 72
- JP** 日本ヒルティ株式会社  
神奈川県横浜市都筑区茅ヶ  
崎南2-6-20  
224-8550 平 - 日本  
T +81 45 943 6211
- KR** 힐티코리아(주)  
서울시 송파구 법원로11길 12  
(문정동, 한양타워 7층)  
05836 서울 - Korea  
T 080-220-2000 (수신사 부담)
- LI** Hilti AG  
Feldkircherstraße 100  
9494 Schaan  
Tel +423 234 2111
- MA** Hilti Maroc  
6, Allée des Cyprès, Ain Sebâa  
MA-Casablanca  
Tel +212 522 67 58 00
- MX** Hilti Mexicana, S.A. de C.V.  
Jaime Balmes 8, Oficina 102, 1er Piso  
Col. Los Morales Polanco  
Del. Miguel Hidalgo  
MEX-Mexico City 11510  
Tel +5255 5387-1600
- MY** Hilti (Malaysia) Sdn. Bhd.  
F-5-A, Sime Darby Brunsfield Tower,  
No. 2, Jalan PJU 1A/7A  
Oasis Square, Oasis Damansara  
MY-47301 Petaling Jaya  
Tel +60 3 5628 7222
- NL** Hilti Nederland B.V.  
Leeuwenhoekstraat 4  
NL-2652 XL Berkel en Rodenrijs  
Tel +31 10 5191111
- NZ** Hilti (New Zealand) Ltd.  
2256 Pasong Tamo South Road  
Ellerslie 1051  
NZ-Auckland  
Tel +64 9 571 9995
- PH** Hilti (Philippines) Inc.  
2256 Pasong Tamo Extension  
Edsa. Brgy. Magallanes  
1224, Makati City  
Tel +632 784 7100
- PT** Hilti (Portugal)  
Produtos e Serviços Ida,  
Rua da Lionesa, n° 446, Ed. C39  
PT-4465-671 Leça do Balio  
Tel +351 808 200 111
- QA** Hilti Qatar W.L.L.  
Souq Al Rawda, Salwa Road  
24097 Doha Ad Doha  
Tel +974 4406 3600
- SA** Hilti Saudi Arabia For Construction Tools  
LLC, Kilo 14, King Fahd Street  
PO Box 15930, KSA-21454 Jeddah  
Tel +966 2 213 8400
- SG** Hilti Far East Private Ltd.  
No 20 Harbour Drive,  
#06-06/08 PSA Vista  
SGP-Singapore 117612  
Tel +65 6777 7887
- TH** บริษัท ฮิลติ (ไทยแลนด์) จำกัด  
1858/107-108 อาคาร  
อิมเตอร์ลิงค์ ชั้น 24  
10260 กรุงเทพมหานคร - Thailand  
T +66 2 714 5300
- TR** Hilti İnşaat Malz. Tic. A.Ş.  
Barbaros Mahallesi  
Ağaçoğlu My Office Çiğdem Sok.  
No:15/A, 34746 Ataşehir/İstanbul  
Tel +90 216 528 68 00
- TW** 喜利得股份有限公司  
新北市板橋區新站路16號24樓  
220 台北 - 臺灣  
T +886 2 6630 0345
- ZA** Hilti (South Africa) (Pty) Ltd.  
2 Tugela Lane  
Waterfall Logistics Precinct  
Corner Bridal Veil Road and R101  
2090 Midrand  
Tel +2711 2373000



20

Hilti AG  
FL-9494 Schaan  
Hilti Werke

1343-CPR-M 500-66/07.14

ETA-20/0541

Notified body 1343

EAD 330499-01

Seismic C1, (C2)

[www.hilti.group](http://www.hilti.group)

20

Hilti AG  
FL-9494 Schaan  
Hilti Werke

1343-CPR-M 500-67/07.14

ETA-20/0540

Notified body 1343

EAD 330087

[www.hilti.group](http://www.hilti.group)

20

Hilti AG  
FL-9494 Schaan  
Hilti Werke

1343-CPR-M 500-24/07.14

ETA-20/0539

Notified body 1343

EAD 332402

[www.hilti.group](http://www.hilti.group)

20

Hilti AG  
FL-9494 Schaan  
Hilti Werke

1343-CPR-M 500-65/07.14

ETA-20/0475

Notified body 1343

EAD 332347

(Seismic C1, C2)

[www.hilti.group](http://www.hilti.group)

20

Hilti AG  
FL-9494 Schaan  
Hilti Werke

1343-CPR-M 500-41/07.14

ETA-18/1022

Notified body 1343

EAD 332347

[www.hilti.group](http://www.hilti.group)**Info | Shop**

[http://qr.hilti.com/  
r4929903](http://qr.hilti.com/r4929903)

[www.hilti.group](http://www.hilti.group)**Made in Germany**

Hilti = registered trademark of Hilti Corporation, Schaan, Liechtenstein

© 2020

Right of technical changes reserved S.E. &amp; O.



2294854

2294854 V01-07:2020